

IP2368FR • 2020-11-25

Ditec LCA70

Manuel d'installation du tableau électronique pour automatismes à un ou deux moteurs en 230V~

(Traduction des instructions d'origine)

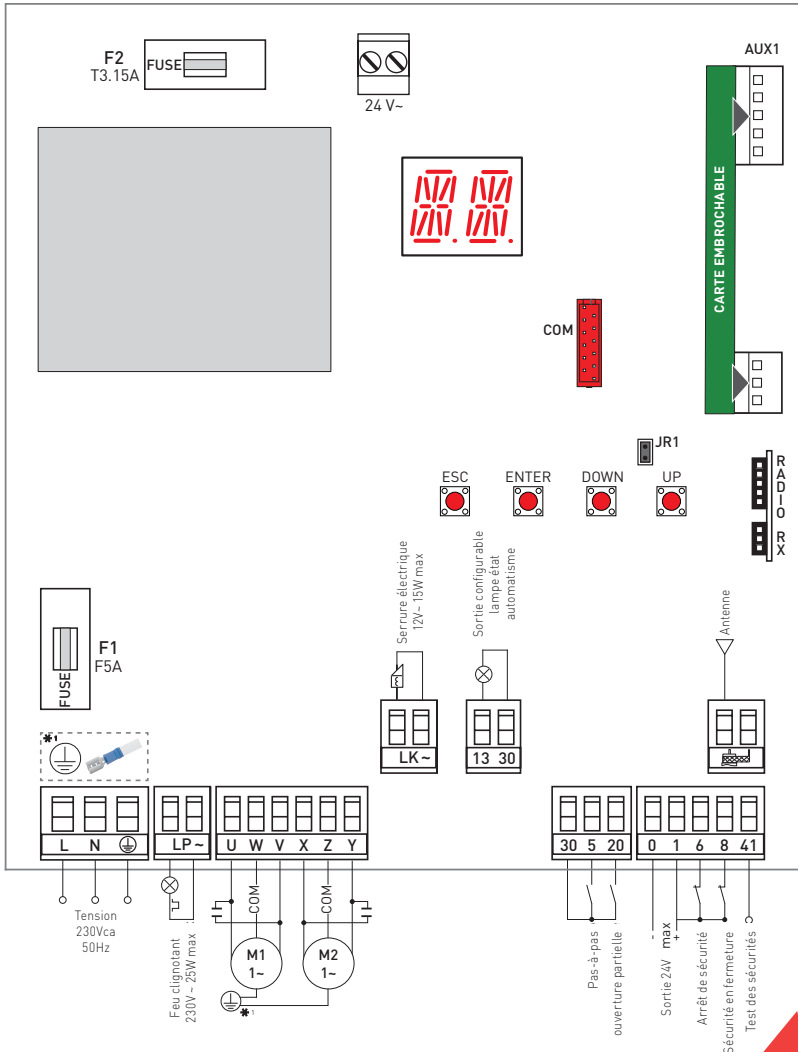

Sommaire

	Argument	Page
1.	Consignes générales de sécurité	3
1.1	Fonctions de sécurité	4
2.	Déclaration CE de conformité	4
3.	Caractéristiques techniques	4
3.1	Applications d'utilisation	5
4.	Installation des raccordements électriques	5
4.1	Entretien	7
4.2	Installation type	7
4.3	Schéma des raccordements d'une installation type	8
5.	Commandes et sécurité	8
5.1	Entrées de commande	9
5.2	Entrées de sécurité	9
6.	Sorties et accessoires	9
7.	Réglage des cavaliers	10
8.	Exemples d'applications d'utilisation	11
8.1	Automatismes à deux vantaux battants	11
8.2	Automatismes à un vantail battant	11
9.	Utilisation des menus	12
9.1	Allumage et extinction de l'écran	12
9.2	Touches de navigation	12
9.3	Plan du menu	13
10.	Mise en marche du produit	15
10.1	Menu assistant de configuration WZ	15
10.2	Exemple base de mise en marche	17
10.3	Séquences de menus fréquemment utilisés	18
10.3.1	Activation des configurations	18
10.3.2	Ajout de radiocommandes	18
10.3.3	Configuration des sécurités à contact NF	18
10.3.4	Configuration des bords sensibles de sécurité résistifs	18
10.3.5	Configuration des fins de course	18
11.	Menu de configuration et réglages	18
11.1	Menu principal	18
11.2	Menu de deuxième niveau AT (Automatic Configurations)	19
11.3	Menu de deuxième niveau BC (Basic Configurations)	20
11.3.1	Autres paramètres configurables du niveau BC, disponibles avec AT → AA activé	21
11.4	Menu de deuxième niveau BA (Basic Adjustment)	22
11.4.1	Autres paramètres configurables du niveau BA, disponibles avec AT → AA activé	24
11.5	Menu de deuxième niveau RO (Radio Operations)	27
11.5.1	Autres paramètres configurables du niveau RO, disponibles avec AT → AA activé	28
11.6	Menu de deuxième niveau SF (Special Functions)	29
11.6.1	Autres paramètres configurables du niveau SF, disponibles avec AT → AA activé	30
11.7	Menu de deuxième niveau CC (Cycles Counter)	31
11.7.1	Autres paramètres configurables du niveau CC, disponibles avec AT → AA activé	31
11.8	Menu de deuxième niveau AP (Advanced Parameters)	32
11.8.1	Autres paramètres configurables du niveau AP, disponibles avec AT → AA activé	33
12.	Diagnostic	35
12.1	Enregistrement des données intégré dans la carte	35
12.1.1	Compteur des alarmes	35
12.1.2	Historique des alarmes	35
13.	Signalisations affichables à l'écran	36
13.1	Affichage état automatisme	36
13.2	Affichage sécurités et commandes	36
13.3	Affichage alarmes et anomalies	37
14.	Recherche des défaillances	39

Légende



Ce symbole indique les instructions ou remarques relatives à la sécurité qui doit faire l'objet d'une attention particulière.



Ce symbole indique des informations utiles pour le fonctionnement correct du produit.



Réglages d'usine

1. Consignes générales de sécurité



L'inobservation des informations contenues dans le présent manuel pourrait entraîner des blessures personnelles ou endommager l'appareil.

Conserver les présentes instructions pour de futures consultations

Le présent manuel d'installation s'adresse uniquement à un personnel qualifié.

L'installation, les raccordements électriques et les réglages doivent être effectués selon les règles de la bonne technique et conformément aux normes en vigueur. Ce produit n'est destiné qu'à l'utilisation pour laquelle il a été conçu. Toute autre utilisation doit être considérée comme impropre et donc dangereuse. Le fabricant ne peut pas être considéré responsable d'éventuels dommages causés par un usage impropre, irrationnel ou erroné. Lire les instructions avec beaucoup d'attention avant d'installer le produit. Une mauvaise installation peut être source de danger.



Les matériaux qui composent l'emballage (plastique, polystyrène, etc.) ne doivent pas être abandonnés dans la nature ni laissés à la portée des enfants car ils représentent des risques de danger. Avant de commencer l'installation, contrôler l'intégrité du produit.

Ne jamais installer le produit dans un milieu de travail ou une atmosphère explosive : la présence de gaz ou de fumées inflammables représente un grave danger pour la sécurité. Les dispositifs de sécurité (cellules photoélectriques, bourrelets sensibles, arrêts d'urgence, etc.) doivent être installés en tenant compte : des normes de référence et des directives en vigueur, des critères de la bonne technique, de l'environnement de l'installation, de la logique de fonctionnement du système et des forces développées par l'automatisme. Avant de mettre sous tension, contrôler si les données de la plaque correspondent à celles du réseau de distribution électrique. Prévoir sur le réseau d'alimentation un dispositif de coupure omnipolaire avec distance d'ouverture des contacts égale ou supérieure à 3mm. Vérifier qu'un disjoncteur différentiel et une protection contre la surintensité adéquats sont installés en amont de l'installation électrique, selon les règles de la bonne technique et conformément aux normes en vigueur. Si nécessaire, raccorder l'automatisme à une installation efficace de mise à la terre, exécutée conformément aux normes de sécurité en vigueur.



Durant les interventions d'installation, entretien et réparation, couper la tension avant d'ouvrir le couvercle pour accéder aux pièces électriques.



Pour la manipulation des pièces électriques, porter des bracelets conducteurs antistatiques reliés à terre. Le fabricant de la motorisation décline toute responsabilité pour toute installation de composants incompatibles du point de vue de la sécurité et du bon fonctionnement. Pour l'éventuelle réparation ou remplacement des produits, seules des pièces de rechange originales devront être utilisées.

Veillez à interdire aux enfants de jouer ou de se tenir à proximité de la motorisation de porte. Cette motorisation peut être utilisée par des enfants à partir de 8 ans et des personnes dont les capacités physiques, sensorielles ou intellectuelles sont réduites, ou par des personnes manquant d'expérience ou de connaissances, à condition que celles-ci soient sous surveillance ou qu'elles aient reçu des instructions quant à l'utilisation de l'appareil en toute sécurité et qu'elles soient conscientes des risques liés à cette utilisation.

Gardez les télécommandes et/ou autres commandes hors de portée des enfants afin d'empêcher tout actionnement involontaire de la motorisation de porte.

Les travaux de nettoyage ou d'entretien incombant à l'utilisateur peuvent être effectués par des enfants uniquement sous surveillance.

1.1 Fonctions de sécurité

Le tableau électronique Ditec LCA70 dispose des fonctions de sécurité suivantes :

- reconnaissance des obstacles avec limitation des forces.

Le temps de réponse maximal des fonctions de sécurité est de 0,5s. Le temps de réaction au défaut d'une fonction de sécurité est de 0,5s.

Les fonctions de sécurité satisfont les normes et le niveau de prestation indiqués ci-après :

EN ISO 13849-1 :2015 Catégorie 2 PL=c

La fonction de sécurité ne peut être évitée ni temporairement ni de manière automatique. Il n'a été appliqué aucune exclusion de défaut.

2. Déclaration CE de conformité

Entrematic Group AB déclare que le tableau électronique de type Ditec LCA70 est conforme aux exigences essentielles et aux autres dispositions pertinentes établies par les directives CE suivantes :

Directive EMC 2014/30/UE ;

Directive basse tension 2014/35/UE.

Directive RED 2011/65/UE

Landskrona, 25-11-2020

Matteo Fino

(Président & CEO)



3. Caractéristiques techniques

Tension	230V~ 50Hz
Courant absorbé	4A max
Fusibles	F1= F5 A (Circuits pilotage moteurs) F2= T3,15 A (Circuit électroserrure)
Sortie moteur	230Vca 50Hz ; 2 x 2A max ; 1 x 4A max
Tension d'alimentation permanente des accessoires 0-30	24V \approx 0,3A max
Tension d'alimentation des accessoires 0-1	24V \approx 0,3A max
Tension d'alimentation des accessoires 24V~	24V~ 0,3A max
Sortie électroserrure	12V- 15W (max 3s) 12V- 0,1A (continu)
Sortie flash clignotant 230V~	25W max
Température ambiante	-20°C - +55°C
Codes radiocommandes enregistrables	100/200 voir RO \rightarrow MU \rightarrow 10/20 (Paragraphe 11.5)
Fréquence radiocommande	433,92MHz (code ZENRS compris) ou 868,35MHz (code ZENPRS optionnel)
Degré de protection du boîtier	IP55
Dimensions du produit	187x261x103mm



ATTENTION: la somme totale des courants fournis par les sorties 30,1 et 24V - ne doit en aucun cas dépasser 0,3A.



REMARQUE: la garantie de fonctionnement et les prestations déclarées s'obtiennent seulement avec des accessoires et dispositifs de sécurité DITEC.

3.1 Applications d'utilisation

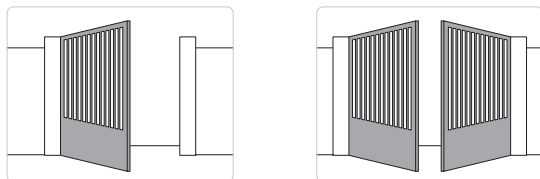

4. Installation et raccordements électriques

- Percer les marquages situés sous le boîtier (Fig. 4.1, page 6).
- Fixer le tableau électronique de manière permanente, il est conseillé d'utiliser des vis à tête bombée (\emptyset max tête 10mm) avec une empreinte en croix (entraxe des trous indiqué dans la Fig. 4.2, page 6).
- Effectuer le passage des serre-câbles et des tuyaux ondulés par le bas du boîtier.
- Avant de mettre sous tension, contrôler si les données de la plaque correspondent à celles du réseau de distribution électrique.
- Prévoir sur le réseau d'alimentation un dispositif de coupure omnipolaire avec distance d'ouverture des contacts égale ou supérieure à 3mm.
- Vérifier que, en amont de l'installation électrique, sont montés un disjoncteur différentiel et une protection contre la surintensité adaptés.
- Conformément aux exigences essentielles des normes en vigueur, refermer le couvercle après avoir effectué les raccordements aux bornes.



Les branchements au réseau de distribution électrique et aux autres conducteurs à basse tension éventuels (230V), dans la partie extérieure du coffret de commande, doivent être effectués sur un parcours indépendant et séparé des branchements aux dispositifs de commande et de sécurité (SELV = Safety Extra Low Voltage). Les tuyaux ondulés doivent pénétrer de quelques centimètres dans le coffret de commande à travers les trous présents sur le boîtier de base.

- S'assurer de l'absence de bords tranchants qui pourraient détériorer les câbles.
- Vérifier si les conducteurs de la tension d'alimentation secteur (230V) et les conducteurs des accessoires (24V) sont séparés (Fig. 4.3).
- Les câbles doivent être à double isolement, les dégainer à proximité des bornes de raccordement correspondantes et les bloquer à l'aide de colliers [B] hors fourniture.
- Si nécessaire, monter les charnières à pression sur le fond du boîtier et sur le couvercle du côté droit ou gauche, au choix (Fig. 4.4, page 6).

Fig. 4.1

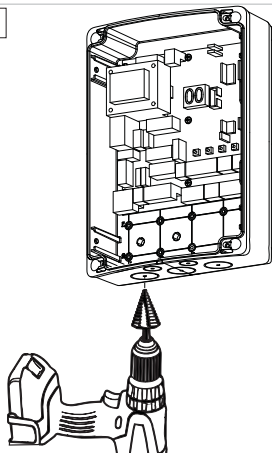

Fig. 4.2

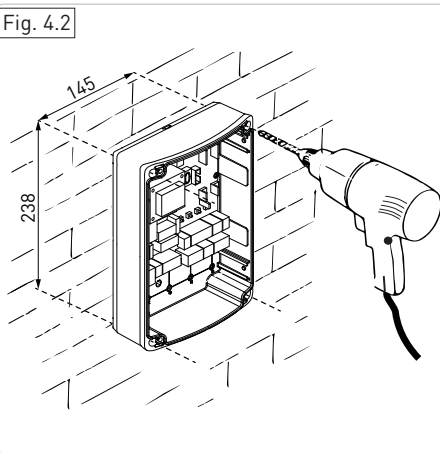

Fig. 4.3

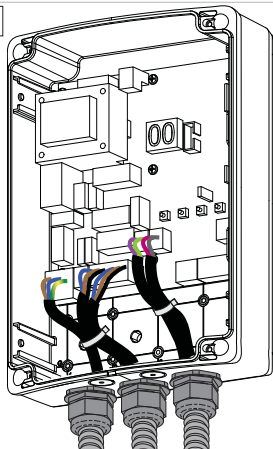
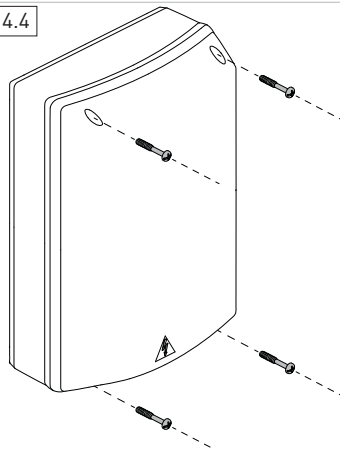

Fig. 4.4



4.1 Entretien

Le tableau électronique ne nécessite aucun entretien particulier.

Vérifier régulièrement l'étanchéité des joints du boîtier et l'état des raccordements électriques.

4.2. Installation type

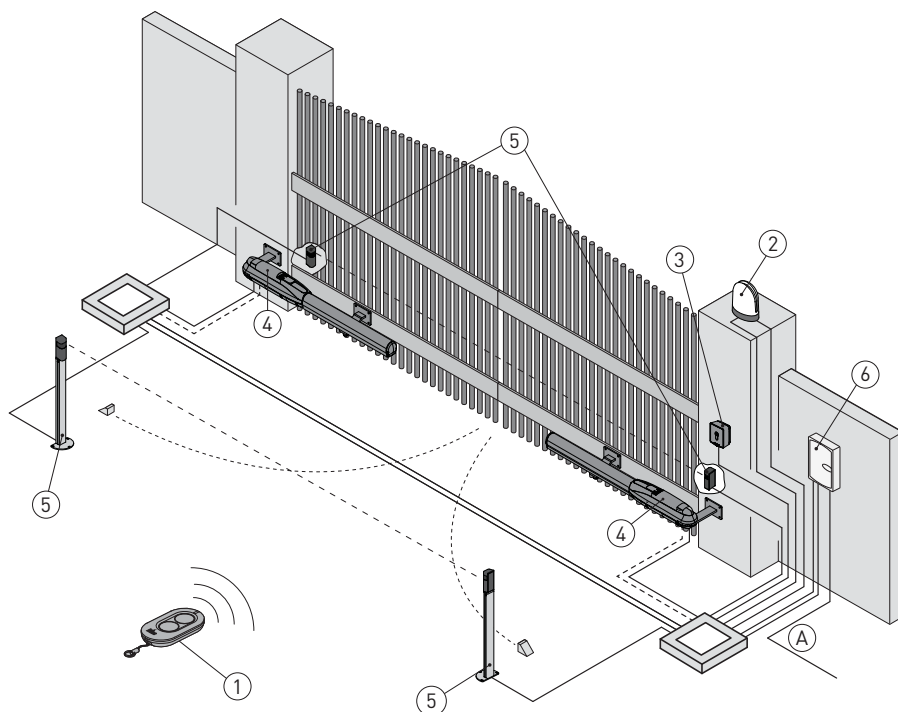

Réf.	Description	Câble
1	Émetteur	/
2	Feu clignotant	2 x 1mm ²
	Antenne (intégrée au flash clignotant)	coaxiale RG-58 (50Ω)
3	Sélecteur à clé	4 x 0,5mm ²
	Clavier radiocommande à combinaison numérique	/
4	Motoréducteur (moteur)	4 x 1,5mm ²
	Groupe de fin de course à très basse tension (si présent)	3 x 0,5mm ²
5	Cellules photoélectriques	4 x 0,5mm ²
6	Tableau électronique	3G x 1,5mm ²
A	Raccorder la tension d'alimentation à un interrupteur omnipolaire de type homologué présentant une distance d'ouverture des contacts de 3mm minimum (non fourni). Le raccordement au réseau doit suivre un parcours indépendant et séparé des branchements aux dispositifs de commande et de sécurité.	

4.3 Schéma des raccordements installation type

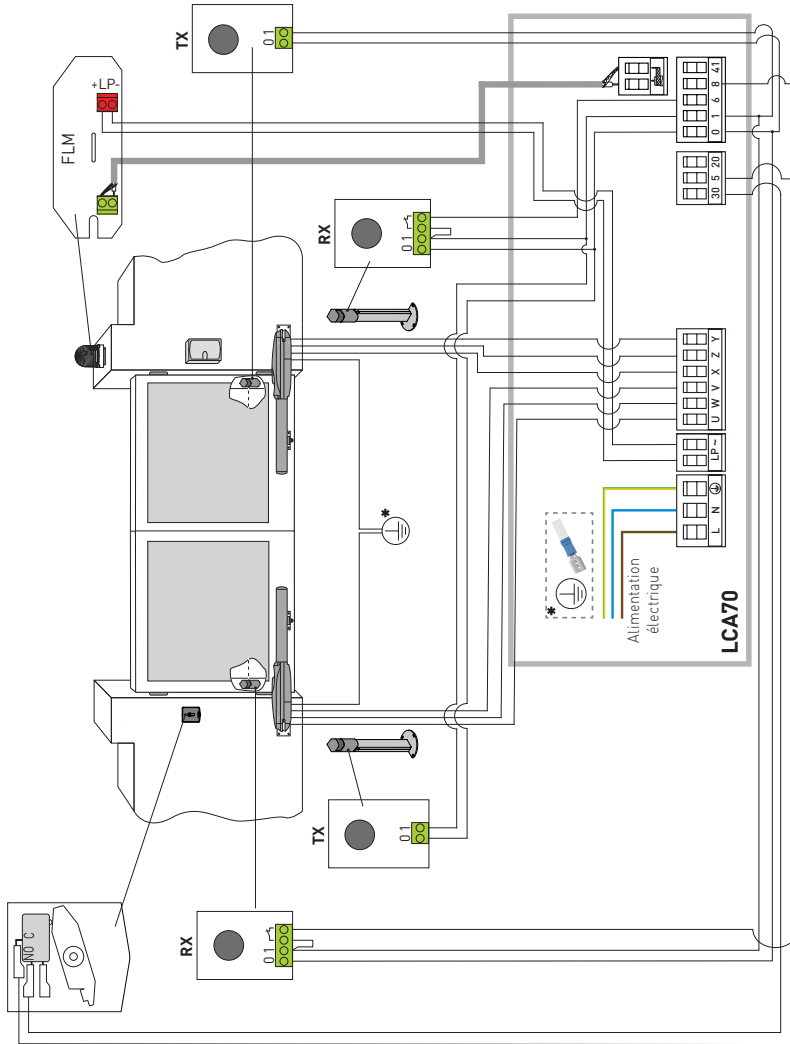

5. Commandes et sécurité



Il est conseillé de lire le paragraphe 11 pour connaître le détail complet des réglages disponibles.



ATTENTION: la borne 30 (commun positif commandes) a les mêmes fonctions que la borne 1, par conséquent les commandes affichées à l'écran sont indiquées par 1-5, 1-3, 1-4, etc.



ATTENTION: shunter tous les contacts N.F. s'ils ne sont pas utilisés ou les désactiver dans le menu correspondant. Les bornes qui ont le même nombre sont équivalentes.



5.1 Entrées de commande

Commande	Fonction	Description
30 — 5	N.O.	<p>PAS-À-PAS</p> <p>En sélectionnant BC → CS → I-5, la fermeture du contact active une manœuvre séquentielle d'ouverture ou de fermeture : ouverture-arrêt-fermeture-ouverture. ATTENTION : si la fermeture automatique est activée, la durée de l'arrêt est sélectionnée à l'aide du réglage BC → SS. La séquence « ouverture-arrêt-fermeture-ouverture » peut être modifiée en « ouverture-arrêt-fermeture-arrêt-ouverture » en sélectionnant BC → PP.</p>
		<p>OUVERTURE</p> <p>En sélectionnant BC → CS → I-3, la fermeture du contact active la manœuvre d'ouverture.</p>
30 — 20	N.O.	<p>OUVERTURE PARTIELLE</p> <p>La fermeture du contact active une manœuvre d'ouverture partielle. Lorsque l'automatisme est à l'arrêt, la commande d'ouverture partielle effectue la manœuvre opposée à celle de l'arrêt.</p>

5.2 Entrées de sécurité





Commande	Fonction	Description
1 — 6	N.F.	<p>ARRÊT DE SÉCURITÉ</p> <p>Pour dispositifs de sécurité avec entrée d'autotest : En sélectionnant AP → DB → S4, raccorder le contact de sortie du dispositif de sécurité aux bornes 1-6 du tableau électronique (en série avec le contact de sortie de la cellule photoélectrique, si présente).</p>
1 — 8	N.F.	<p>SÉCURITÉ EN FERMETURE</p> <p>Pour dispositifs de sécurité avec entrée d'autotest : En sélectionnant AP → DB → S4, raccorder le contact de sortie du dispositif de sécurité aux bornes 1-8 du tableau électronique (en série avec le contact de sortie de la cellule photoélectrique, si présente).</p>
1 — 6 8	N.F.	<p>SÉCURITÉ EN FERMETURE ET EN OUVERTURE</p> <p>Pour dispositifs de sécurité avec entrée d'autotest : En sélectionnant AP → 6B → S4, raccorder le contact de sortie du dispositif de sécurité aux bornes 1-6-8 du tableau électronique (en série avec le contact de sortie de la cellule photoélectrique, si présente). Si 6B → S4, DB et DB ne peuvent pas être P4 ou S4.</p>

6. Sorties et accessoires

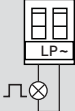

Sortie	Valeur Accessoires	Description
	24V ~ 0,3A max	Tension d'alimentation des accessoires en courant alternatif Sortie pour tension d'alimentation des accessoires externes.
	24V ≐ 0,3A max	Tension d'alimentation des accessoires Sortie pour tension d'alimentation des accessoires externes en courant continu
	24V ≐ 3W max	Lampe état automatisme (configurable) Pour la modalité de fonctionnement de la sortie 30-13, se référer à la sélection BA → 13 .
AUX 1	GOPAVRS LAB9 BIXR2 BIXPR2 BIXLR42 LAN7S	<p>Le tableau électronique est muni de deux logements pour cartes embrochables de commande et de sécurité. L'action de la carte de commande peut être sélectionnée à l'aide du réglage BC → AM pour AUX1. En cas d'utilisation de cartes radio enfichables, enlever le module RDX. RV s'affiche à l'écran.</p> <p>ATTENTION : l'insertion et l'extraction de la carte embrochable doivent s'effectuer en l'absence de tension.</p> <p>REMARQUE : le courant absorbé des accessoires insérés dans les logements AUX1 s'ils sont reliés à « 1 » par les cavaliers correspondants, doit être calculé dans le total pouvant être fourni par la sortie 1 (0,3A). En revanche, s'ils sont reliés à « 30 », elle doit être calculée dans le total pouvant être fourni par la sortie 30 (0,3A).</p>



La somme totale des courants fournis par les sorties et 24V-, 1 et 30 ne doit en aucun cas dépasser 0,3A

Sortie	Valeur Accessoires	Description
	ANTENNE	Entrée pour antenne extérieure GOL148REA ou antenne à fil rigide, prévue en fonction de la fréquence de fonctionnement du module récepteur utilisé.
	230V- 25W max	Flash clignotant en 230V Pour le raccordement d'un flash clignotant en 230V- avec fonction d'auto-clignotement.
	12V- / 15W (max 3s) 12V- / 0,1A (continu)	Serrure électrique Elle s'active au démarrage de la manœuvre lorsque l'automatisme est fermé. Pour modifier la modalité de fonctionnement de la sortie LK, se référer à la sélection BA → LK . ATTENTION: un court-circuit dans l'électroserrure provoque le déclenchement du fusible F2.
	ZENRS (compris) ZENPRS (en option)	Pour l'introduction d'un module récepteur radio de type ZENRS (433,92MHz) ou ZENPRS (868,35 MHz), vendu séparément. Le fonctionnement est activé en sélectionnant BC → RM . En cas d'utilisation de cartes radio enfichables, enlever le module RDX. RV s'affiche à l'écran. ATTENTION: l'insertion et l'extraction des modules doivent être réalisées en l'absence de tension.
	BIXMR2	COM Permet de sauvegarder les configurations de fonctionnement à l'aide de la fonction SF → SK . Les configurations sauvegardées peuvent être rappelées à l'aide de la fonction SF → RC . Le module mémoire permet de mémoriser les radiocommandes. En cas de remplacement du tableau électronique, le module mémoire en usage pourra être inséré sur le nouveau tableau électronique. ATTENTION: l'insertion et l'extraction du module mémoire doivent être réalisées en faisant attention au sens de positionnement et en l'absence de tension.

7. Réglage des cavaliers

Cavaliers	Description	OFF 	ON 
JR1	Sélection modalité écran	modalités d'affichage Seul l'affichage des valeurs et des paramètres présents est possible.	modalité entretien Il est possible d'afficher et de modifier les valeurs et les paramètres présents. L'entrée en modalité entretien est signalée par l'allumage permanent à l'écran du point droit.

8. Exemples d'applications d'utilisation



ATTENTION: vérifier si les forces opérationnelles des vantaux sont conformes à la norme EN 12453.

8.1 Automatismes à deux vantaux battants

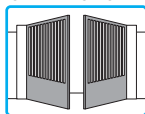

Quand le tableau électronique Ditec LCA70 est utilisé dans des applications pour automatismes à deux vantaux battants superposés, il est possible d'effectuer les raccordements suivants :

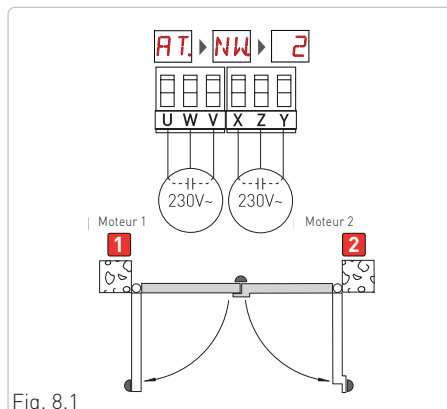

Fig. 8.1

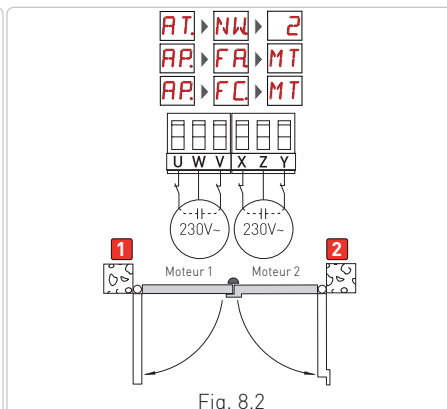
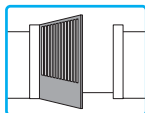

Fig. 8.2

(Fig. 8.1) Installation avec arrêts de butée mécaniques en ouverture et en fermeture et sans l'utilisation de fins de course électriques.

(Fig. 8.2) Installation avec arrêt de butée mécanique en fermeture et avec l'utilisation de fins de course électriques d'arrêt en ouverture et de proximité en fermeture.

8.2 Automatismes à un vantail battant



Quand le tableau électronique Ditec LCA70 est utilisé dans des applications pour automatismes à un vantail battant, il est possible d'effectuer, par exemple, les raccordements suivants.

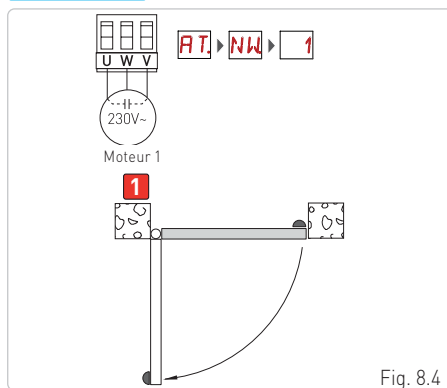

Fig. 8.4

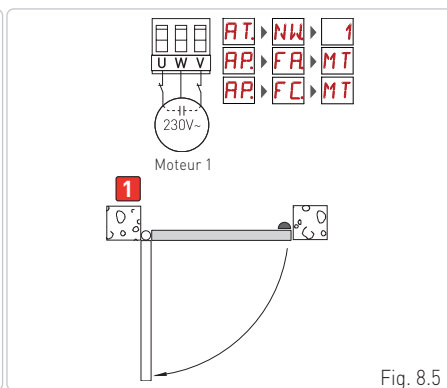

Fig. 8.5

(Fig. 8.4) Installation avec arrêts de butée mécaniques en ouverture et en fermeture et sans l'utilisation de fins de course électriques.



(Fig. 8.5) Installation avec arrêt de butée mécanique en fermeture et avec l'utilisation de fins de course électriques d'arrêt en ouverture et en fermeture, reliés en série aux phases du moteur.

9. Utilisation des menus

i **REMARQUE:** la pression des touches peut être rapide (pression inférieure à 2 secondes) ou prolongée (pression supérieure à 2 secondes). En absence d'indication, la pression doit être rapide. Pour confirmer la configuration d'un paramètre, il faut exercer une pression prolongée.

9.1 Allumage et extinction de l'écran

La procédure d'allumage de l'écran est la suivante : 

- appuyer sur la touche  ;
- allumage de vérification du fonctionnement de l'écran  ;
- affichage du menu de premier niveau  ;

La procédure d'extinction de l'écran est la suivante :

- appuyer sur la touche 

REMARQUE: L'écran s'éteint automatiquement après 60 secondes d'inactivité.

9.2 Touches de navigation

- **touches UP et DOWN** : elles permettent de faire défiler les éléments du menu de premier ou de deuxième niveau, ainsi que la liste des valeurs d'un paramètre spécifique.
- **Touche ENTER** : elle permet d'accéder au niveau de menu suivant ou à la liste de valeurs d'un paramètre de menu. Sa pression prolongée confirme le choix de la valeur affichée d'un paramètre.
- **Touche ESC** : elle permet de reculer dans la navigation.
- La pression simultanée des touches **UP** et **ENTER** permet de lancer une commande d'ouverture.

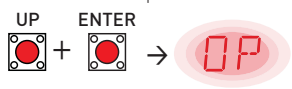

- La pression simultanée des touches **DOWN** et **ENTER** permet de lancer une commande de fermeture.

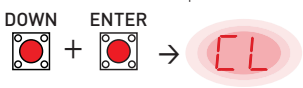

- La pression simultanée des touches **UP** et **DOWN** permet de lancer une commande de POWER RESET. (Interruption de la tension d'alimentation et relancement de l'automatisme).



- En maintenant la touche **UP** ou **DOWN** enfoncée de manière prolongée, le défilement rapide du menu démarre.
- Dans certains menus, il est possible de visualiser l'unité de mesure du paramètre, en appuyant sur la touche ENTER après l'affichage de la valeur.

Exemple : Réglage de 30 secondes pour le paramètre TC.

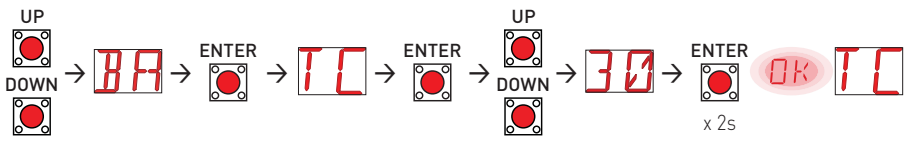

IP2368FR

9.3 Plan du menu

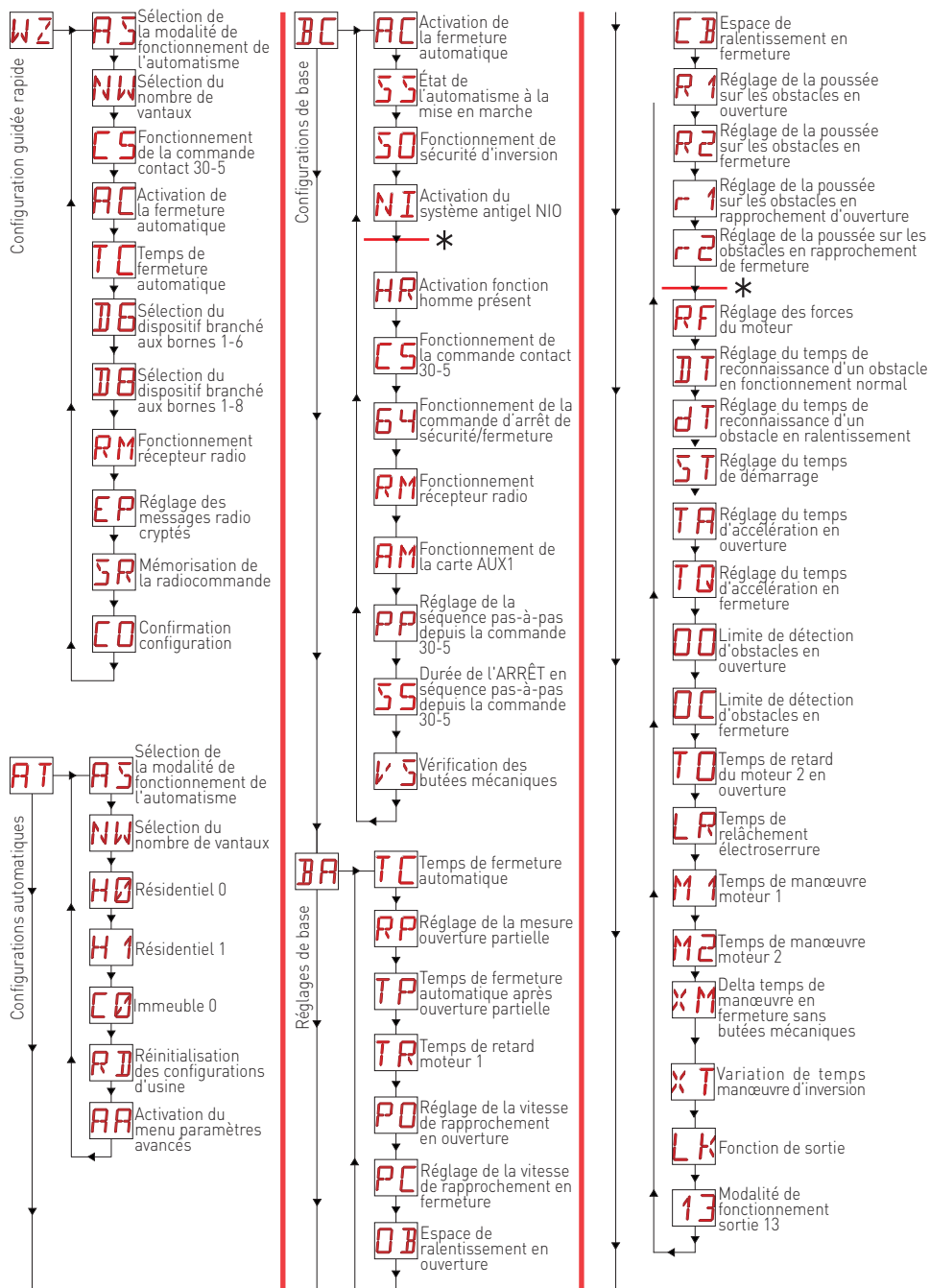

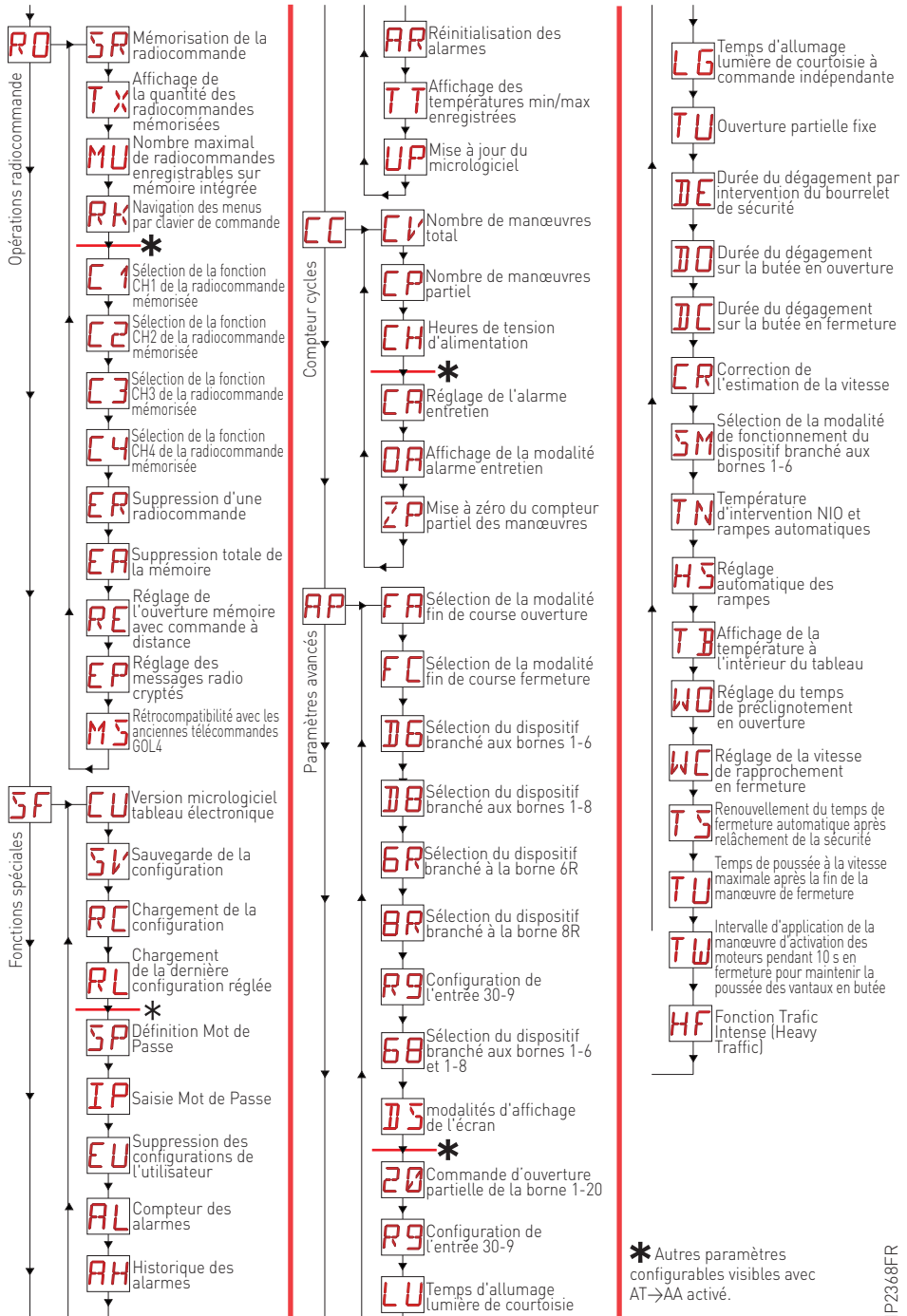

* Autres paramètres configurables visibles avec AT→AA activé.

IP2368FR

10. Mise en marche du produit

Pour la configuration rapide du produit, utiliser le menu WIZARD (WZ) ou le menu de deuxième niveau AT (configurations automatiques) [Voir par. 11.2].

Pour une configuration détaillée et personnalisée, utiliser les menus principaux **BC**, **BA**, **RO**, **SF**, **CC**, **AP**.

10.1 Menu assistant de configuration WZ

Pour accéder au menu assistant de configuration rapide WZ :

Appuyer sur la touche ENTER pendant 2 secondes.

Lorsque le clignotement OK est terminé, le premier paramètre du menu s'affiche :

WZ →  x 2 s  AS

Pour régler un paramètre :

1. Appuyer sur ENTER pour accéder aux options de configuration.
2. Naviguer avec UP/DOWN entre les sélections possibles.
3. Appuyer sur la touche ENTER pendant 2 secondes pour confirmer. La valeur sélectionnée clignote et le paramètre suivant apparaît à la fin de l'opération.

AS →  →  0 1 →  x 2 s  NW

Liste des paramètres du menu WIZARD :

WZ - Wizard « Configuration guidée rapide »	Écran	Description
	AS	<ul style="list-style-type: none"> • AS - Type de fonctionnalité moteur • 00. Fonctionnement automatique avec ralentissements  (par défaut) <u>Utilisation recommandée</u> : pour les moteurs électromécaniques installés sur des portails ayant un bon coulisement en tous points et qui utilisent, à chaque manœuvre, des arrêts mécaniques de butée pour délimiter la course d'ouverture / fermeture. <u>Particularités</u> : <ul style="list-style-type: none"> • Vérification des butées mécaniques. • Gestion des ralentissements. • Détection d'obstacles avec inversion. • Valeur de force au maximum. • 01. Fonctionnement automatique sans ralentissements <u>Utilisation recommandée</u> : pour les moteurs électromécaniques installés sur des portails ayant un mauvais coulisement près des points extrêmes d'ouverture / fermeture et qui utilisent, à chaque manœuvre, des arrêts mécaniques de butée pour délimiter la course d'ouverture / fermeture. <u>Particularités</u> : <ul style="list-style-type: none"> • Vérification des butées mécaniques. • Vitesse constante pendant toute la course. • Détection d'obstacles avec inversion. • Valeur de force au maximum. • 02. Fonctionnement temporisé avec ralentissements <u>Utilisation recommandée</u> : pour les moteurs électromécaniques ou oléohydrauliques installés sur des portails ayant un bon coulisement en tous points et qui ne prévoient pas d'arrêts mécaniques de butée en ouverture, excepté comme mesure d'urgence en cas de surcourse. <u>Particularités</u> : <ul style="list-style-type: none"> • Course temporisée en fonction des valeurs de M1 et M2. • Gestion des ralentissements. • Détection d'obstacles avec inversion. • Valeur de force au maximum.

AS	<p>• 03. Fonctionnement temporisé sans ralentissements <i>Utilisation recommandée</i> : pour les moteurs électromécaniques ou oléohydrauliques installés sur des portails ayant un mauvais coulissement près des points extrêmes d'ouverture / fermeture et qui ne prévoient pas d'arrêts mécaniques de butée en ouverture, excepté comme mesure d'urgence en cas de surcourse. <i>Particularités</i> :</p> <ul style="list-style-type: none"> • Course temporisée en fonction des valeurs de M1 et M2. • Vitesse constante pendant toute la course. • Détection d'obstacles avec inversion. • Valeur de force au maximum. <p>• 04. Fonctionnement temporisé avec limitation forcée <i>Utilisation recommandée</i> : pour les moteurs électromécaniques ou oléohydrauliques installés sur des portails particulièrement problématiques ayant un mauvais coulissement sur toute la course et qui ne prévoient pas d'arrêts mécaniques de butée en ouverture, excepté comme mesure d'urgence en cas de surcourse. <i>Particularités</i> :</p> <ul style="list-style-type: none"> • Course temporisée en fonction des valeurs de M1 et M2. • Vitesse constante pendant toute la course. • Détection d'obstacles non active. • Valeur de force réduite. <p> ATTENTION: avec ce type de fonctionnalité, il faut installer des brouettes de sécurité autocontrôlés, car la reconnaissance des obstacles est désactivée.</p>
NW	<p>NW - Nombre de vantaux.</p> <ul style="list-style-type: none"> • 1: un seul vantail • 2: doubles vantaux
CS	<p>C5 - Fonctionnement de la commande associée au contact 30-5.</p> <ul style="list-style-type: none"> • 1-5: pas-à-pas (par défaut) • <u>1-3</u>: ouverture • LG: commande légère de courtoisie • NO: entrée 5 désactivée
AC	<p>AC - Activation de la fermeture automatique.</p> <ul style="list-style-type: none"> • ON : activée (par défaut) • OF : Désactivée
TC	<p>TC - Configuration du temps de fermeture automatique [secondes] [REMARQUE: visible uniquement si au point précédent on a choisi AC = ON] <ul style="list-style-type: none"> • de 0" à 59" à des intervalles de 1 seconde. • de <u>1'</u> (par défaut) à 2' à intervalles de 10 secondes. </p>
D6	<p>D6 - Sélection du dispositif branché aux bornes 1-6</p> <ul style="list-style-type: none"> • NO: aucun • PH: cellules photoélectriques (par défaut) <p>Pour d'autres options, voir le menu spécifique.</p>
D8	<p>D8 - Sélection du dispositif branché aux bornes 1-8</p> <ul style="list-style-type: none"> • NO: aucun • PH: cellules photoélectriques (par défaut) <p>Pour d'autres options, voir le menu spécifique.</p>
RM	<p>RM - Fonctionnement récepteur radio</p> <ul style="list-style-type: none"> • 1-3: pas-à-pas • <u>1-5</u>: ouverture (par défaut)
EP	<p>EP - Réglage réception AES (Encrypted Packet) En activant la réception des messages cryptés, le coffret de commande sera compatible avec des radiocommandes de type « ENCRYPTED ».</p> <ul style="list-style-type: none"> • ON : Activée • OF : désactivée (par défaut)
SR	<p>SR - Mémorisation d'une radiocommande Appuyer sur ENTER, SR commence à clignoter et il est possible d'associer les boutons désirés. Une fois OK affiché, SR clignote de nouveau à l'écran et il est possible d'associer le bouton suivant. Pour quitter, appuyer sur ESC ou ENTER pendant 2 secondes et passer à l'élément suivant. REMARQUE: si l'écran affiche « NO » clignotant, la radiocommande pourrait être déjà mémorisée.</p>
CO	<p>CO - Enregistrement des réglages Wizard Dans cette phase, il est possible d'enregistrer les paramètres précédemment définis.</p> <ul style="list-style-type: none"> • YS: enregistre et exécute une RÉINITIALISATION de la carte • NO: quitte sans enregistrer et retourne à l'écran éteint (point central uniquement) <p>REMARQUE: l'élément CO et les sous-menus YS/NO clignotent toujours</p>

Pour enregistrer la configuration :

Dans le paramètre CO, sélectionner YS (oui) et appuyer sur la touche ENTER pendant 2 secondes.

Une fois l'enregistrement terminé, une réinitialisation de l'alimentation de la carte est automatiquement effectuée :

CO →  → YS →  x 2 s → YS

Pour quitter sans enregistrer les modifications :

Dans le paramètre CO, sélectionner NO (non) et appuyer sur la touche ENTER pendant 2 secondes

CO →  → NO →  x 2 s → NO

Ou : à partir d'un quelconque paramètre principal, appuyer sur la touche ESC pendant 2 secondes. Exemple :

EP →  x 2 s → NO

REMARQUES :

- Les valeurs réglées ne sont enregistrées sur la carte qu'en exécutant la procédure d'enregistrement avec le paramètre CO.
- Le paramètre CO et les éléments de sélection YS et NO clignotent toujours.
- À la confirmation d'un élément de configuration, on passe automatiquement au paramètre suivant.
- Il est toujours possible de faire défiler les paramètres du menu avec UP/DOWN.
- Il n'y a pas de sortie automatique par expiration de délai d'attente.

10.2 Exemple base de mise en marche

i **REMARQUE :** même si cette procédure est valable pour la « **Modalité automatique avec ralentissements** » (RT → RS → 00), elle sert de guide également pour les autres modalités.

! **ATTENTION :** dans l'installation il doit y avoir des arrêts mécaniques suffisamment solides ou des fins de course d'arrêt.

! **ATTENTION :** si le tableau électronique est une pièce de rechange pour un tableau électronique défectueux identique, il est possible de restaurer la dernière configuration de l'automatisme en insérant le module de mémoire présent sur l'ancien tableau électronique dans le logement correspondant du nouveau tableau électronique et en chargeant la dernière configuration via la séquence de menus SF → RL.

! **ATTENTION :** avant de rendre l'automatisme opérationnel, vérifier que les forces opérationnelles des vantaux sont conformes à la norme EN 12453:2017 et à ses révisions suivantes.

1. Mettre sous tension
2. Activer le menu assistant de configuration WZ. Régler les sélections nécessaires pour l'installation à réaliser.
3. Shunter les contacts de sécurité 1-6, 1-8. S'ils ne sont pas désactivés à l'aide des paramètres du menu AP → D6 et AP → D8.
4. Avec l'automatisme à l'arrêt en position intermédiaire, lancer une commande d'ouverture (touches ENTER + UP).
Vérifier que le sens de marche des vantaux est correct. Si le sens de marche est incorrect, inverser les raccordements des phases du moteur (U-V ou X-Y) et répéter la procédure décrite. Vérifier que l'automatisme atteint la position de portail ouvert en s'arrêtant sur les butées mécaniques correspondantes (manœuvre d'acquisition).
5. Lancer une commande de fermeture (touches ENTER + DOWN), ou attendre la fermeture automatique si elle est active, et vérifier que l'automatisme effectue la manœuvre correspondante en s'arrêtant sur les butées mécaniques de fermeture (manœuvre d'acquisition).
6. Brancher les dispositifs de sécurité, en retirant d'abord les cavaliers 1-6, 1-8, ou réactiver les entrées correspondantes à l'aide des paramètres du menu AP → D6, AP → D8 et AP → R9. Vérifier le fonctionnement correct des divers dispositifs de sécurité prévus.

i **REMARQUE :** la première manœuvre de fermeture après une interruption de la tension d'alimentation, ou pendant la procédure d'acquisition, doit être effectuée sur un vantail à la fois

10.3 Séquences des menus fréquemment utilisés

10.3.1 Activation des configurations

Modalité pas-à-pas sans fermeture automatique (utilisation résidentielle)



Modalité pas-à-pas avec fermeture automatique 1 min (utilisation résidentielle) [réglages de série]



Modalité pas-à-pas avec fermeture automatique 1 min (utilisation immeuble)



10.3.2 Ajout de radiocommandes

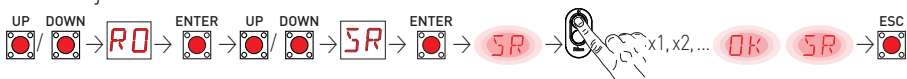

10.3.3 Configuration des sécurités à contact NO

Exemple 1 - Configuration des cellules photoélectriques raccordées aux bornes 1-8 et 1-6 [réglages de série]

Régler

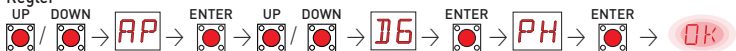

Exemple 2 - Configuration des bourrelets de sécurité avec safety test raccordé simultanément aux bornes 1-6 et 1-8

Régler

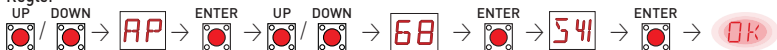



11. Menu de configuration et réglages

i **REMARQUE:** il est possible qu'en raison de la typologie de l'automatisme et du tableau électronique certains menus ne soient pas disponibles.

11.1 Menu principal

Écran	Description
WZ	WZ - Wizard « Configuration guidée rapide » Menu de configuration rapide
AT	AT - Automatic Configurations « Configurations automatiques » Le menu permet de gérer les configurations automatiques du tableau électronique.
BC	BC - Basic Configurations « Configurations de base » Le menu permet d'afficher et de modifier les configurations principales du tableau électronique.
BA	BA - Basic Adjustments « Réglages de base » Le menu permet d'afficher et modifier les réglages principaux du tableau électronique. i REMARQUE: certains réglages nécessitent au moins trois manœuvres pour être correctement calibrés.
RO	RO - Radio Operations « Opérations radiocommande » Le menu permet de gérer les fonctions radio du tableau électronique.
SF	SF - Special Functions « Fonctions spéciales » Le menu permet de saisir le mot de passe et de gérer les fonctions spéciales du tableau électronique (gestion des alarmes, activation diagnostique, mise à jour micrologiciel).
CC	CC - Cycles Counter « Compteur de cycles » Le menu permet d'afficher le nombre de manœuvres effectuées par l'automatisme et de gérer les interventions d'entretien.

Écran	Description
	AP - Advanced Parameters « Paramètres avancés » Le menu permet d'afficher et de modifier les configurations et les réglages avancés du tableau électronique (modalité fin de course, sélection des dispositifs branchés aux bornes, réglage de la durée du dégagement, réglages du flash clignotant, ...)  REMARQUE: certains réglages nécessitent au moins trois manœuvres pour être correctement calibrés.

Dans le menu principal, il est possible d'accéder au menu de deuxième niveau selon la procédure suivante :







- à l'aide des touches  et  sélectionner la fonction souhaitée ;
- appuyer sur la touche  pour confirmer.





Après avoir confirmé la sélection l'on accède au menu de deuxième niveau.

Pour chaque fonction du menu principal, une série de configurations supplémentaires, visualisables en activant la fonction **AA** est également disponible (voir paragraphe suivant). Les réglages d'usine des différents paramètres dans les menus de deuxième niveau sont soulignés en vert.

 **REMARQUE:** pour vérifier la modification des paramètres, quitter puis accéder à nouveau au paramètre modifié. Les modifications seront effectives à partir de la manœuvre suivante.

11.2 Menu de deuxième niveau - AT (Configurations automatiques)

Écran	Description	Sélections disponibles																																																																																	
		00	01	02	03	04																																																																													
	AS - Type de fonctionnalité moteur - <u>00. Automatique avec ralentissements</u> • Vérification des butées mécaniques • Gestion des ralentissements • Détection d'obstacles avec inversion • Valeur de force au maximum - <u>01. Automatique sans ralentissements</u> • Vérification des butées mécaniques • Vitesse constante pendant toute la course • Détection d'obstacles avec inversion • Valeur de force au maximum - <u>02. Fonctionnement temporisé avec ralentissements</u> • Course temporisée en fonction des valeurs de M1 et M2 • Gestion des ralentissements • Détection d'obstacles avec inversion • Valeur de force au maximum - <u>03. Fonctionnement temporisé sans ralentissements</u> • Course temporisée en fonction des valeurs de M1 et M2 • Vitesse constante pendant toute la course • Détection d'obstacles avec inversion • Valeur de force au maximum - <u>04. Fonctionnement temporisé avec limitation forcée</u> • Course temporisée en fonction des valeurs de M1 et M2 • Vitesse constante pendant toute la course • Détection d'obstacles non active • Valeur de force réduite <div style="background-color: yellow; padding: 5px; margin-top: 10px;">  ATTENTION: avec ce type de fonctionnalité, il faut installer des bourrelets de sécurité autocontrôlés, car la reconnaissance des obstacles est désactivée. </div>	    																																																																																	
	<table border="1"> <thead> <tr> <th>Valeur</th> <th>Fonctionnement</th> <th>PO</th> <th>PC</th> <th>OB</th> <th>CB</th> <th>VS</th> <th>R1</th> <th>R2</th> <th>r1</th> <th>r2</th> <th>RF</th> </tr> </thead> <tbody> <tr> <td>00</td> <td><u>Automatique avec ralentissements</u></td> <td>13</td> <td>13</td> <td>10</td> <td>10</td> <td>ON</td> <td>10</td> <td>10</td> <td>15</td> <td>15</td> <td>99</td> </tr> <tr> <td>01</td> <td><u>Automatique sans ralentissements</u></td> <td>25</td> <td>25</td> <td>5</td> <td>5</td> <td>ON</td> <td>10</td> <td>10</td> <td>10</td> <td>10</td> <td>99</td> </tr> <tr> <td>02</td> <td><u>Temporisé avec ralentissements</u></td> <td>13</td> <td>13</td> <td>10</td> <td>10</td> <td>OFF</td> <td>10</td> <td>10</td> <td>15</td> <td>15</td> <td>99</td> </tr> <tr> <td>03</td> <td><u>Temporisé sans ralentissements</u></td> <td>25</td> <td>25</td> <td>5</td> <td>5</td> <td>OFF</td> <td>10</td> <td>10</td> <td>10</td> <td>10</td> <td>99</td> </tr> <tr> <td>04</td> <td><u>Temporisé avec limitation forcée</u></td> <td>25</td> <td>25</td> <td>5</td> <td>5</td> <td>OFF</td> <td>99</td> <td>99</td> <td>99</td> <td>99</td> <td>50</td> </tr> </tbody> </table>	Valeur	Fonctionnement	PO	PC	OB	CB	VS	R1	R2	r1	r2	RF	00	<u>Automatique avec ralentissements</u>	13	13	10	10	ON	10	10	15	15	99	01	<u>Automatique sans ralentissements</u>	25	25	5	5	ON	10	10	10	10	99	02	<u>Temporisé avec ralentissements</u>	13	13	10	10	OFF	10	10	15	15	99	03	<u>Temporisé sans ralentissements</u>	25	25	5	5	OFF	10	10	10	10	99	04	<u>Temporisé avec limitation forcée</u>	25	25	5	5	OFF	99	99	99	99	50										
	Valeur	Fonctionnement	PO	PC	OB	CB	VS	R1	R2	r1	r2	RF																																																																							
	00	<u>Automatique avec ralentissements</u>	13	13	10	10	ON	10	10	15	15	99																																																																							
	01	<u>Automatique sans ralentissements</u>	25	25	5	5	ON	10	10	10	10	99																																																																							
02	<u>Temporisé avec ralentissements</u>	13	13	10	10	OFF	10	10	15	15	99																																																																								
03	<u>Temporisé sans ralentissements</u>	25	25	5	5	OFF	10	10	10	10	99																																																																								
04	<u>Temporisé avec limitation forcée</u>	25	25	5	5	OFF	99	99	99	99	50																																																																								

AT - Configurations automatiques	NW	NW - Sélection du nombre de vantaux <ul style="list-style-type: none"> • 01: vantaux unique • 02: double wings 	0 1 <u>02</u>
	H0	H0 - Configuration prédéfinie utilisation résidentielle 0, pavillon Cette sélection charge des valeurs prédéfinies pour certains paramètres de base : AC - Activation fermeture automatique : désactivée C5 - fonctionnement commande pas-à-pas/ouverture : Pas-à-pas RM - fonctionnement commande radiocommande : Pas-à-pas AM - Fonctionnement cartes à déclenchement AUX1 : Pas-à-pas SS - sélection état de l'automatisme à l'allumage : ouvert	
	H1	H1 - Configuration prédéfinie utilisation résidentielle 1, pavillon Cette sélection charge des valeurs prédéfinies pour certains paramètres de base : AC - activation fermeture automatique : activée TC - configuration du temps de fermeture automatique : 1 minute C5 - fonctionnement commande pas-à-pas/ouverture : Pas-à-pas RM - fonctionnement commande radiocommande : Pas-à-pas AM - Fonctionnement cartes à déclenchement AUX1 : Pas-à-pas SS - sélection état de l'automatisme à l'allumage : fermé	
	C0	C0 - Configuration utilisation immeuble Uniquement ouverture et fermeture automatique à une valeur prédéfinie, avec état fermé à l'allumage.	
	RD	RD - Reset réglages aux valeurs d'usine (SETTINGS RESET) ENTER  → RD → ENTER  → OK 2"	
AA	AA - Activation temporaire d'autres paramètres configurables pour chaque fonction du menu principal ENTER  → OK  2"	AAAA	
		Après l'activation il est possible de parcourir les menus de troisième niveau. Les menus de troisième niveau sont actifs pendant 30 min.	

11.3 Menu de deuxième niveau BC (Configurations de base)

Écran	Description	Sélections disponibles
AC	AC - Activation de la fermeture automatique OF - Désactivé. ON - Activé. 1-2 - Dépend de l'entrée 1-2	<u>ON</u> OF 1-2
SS	SS - Sélection état de l'automatisme à l'allumage OP - Ouvert. CL - Fermé. Indique comment le tableau électronique considère l'automatisme au moment de l'allumage et après une commande POWER RESET.	<u>CL</u> OP
S0	S0 - Activation fonctionnement sécurité d'inversion en ouverture ON - Activé. OF - Désactivé. Quand il est activé (ON) avec automatisme à l'arrêt, si le contact 1-8 est ouvert, toute manœuvre est interdite. Quand il est désactivé (OF) avec automatisme à l'arrêt, si le contact 1-8 est ouvert, il est possible d'activer la manœuvre d'ouverture.	<u>ON</u> OF

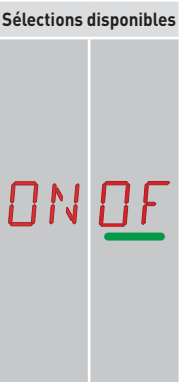
BC	N I	<p>NI - Activation système électronique antigél NIO ON - Activé. OF - Désactivé. Quand il est activé (ON), il maintient l'efficacité du moteur même à basses températures ambiantes.</p> <p>REMARQUE: pour un bon fonctionnement, le tableau électronique doit se trouver à la même température ambiante que celle des moteurs.</p> <p>La température d'intervention du NIO peut être réglée à l'aide de la sélection AP → TN.</p> <p>ATTENTION: Pendant les périodes d'intervention du système NIO, la sortie flashes clignotants 230VCA (LP) reste activée. La fonction NIO ne peut pas être utilisée lors de l'utilisation de moteurs avec des fins de courses en série aux phases (FA/FC = MT).</p>	
	HR	<p>HR - Activation fonction homme présent ON - Activé OF - Désactivé REMARQUE: Régler HR → ON seulement si 64 → 1-4 et 35 → 1-3.</p> <p>ATTENTION: • Si le fonctionnement HOMME PRÉSENT est activé, lors de l'exécution d'une commande d'ouverture ou de fermeture, s'assurer que toute autre personne soit à distance de l'automatisme. Le dispositif d'actionnement de la fonction HOMME PRÉSENT doit être placé dans le champ visuel de la partie guidée mais à l'écart des pièces en mouvement. Il doit en outre être installé à une hauteur minimale de 1,5 m et non accessible au public.</p>	

11.3.1 Autres paramètres configurables du niveau BC, disponibles avec **AT** → **AA** activé

Écran	Description	Sélections disponibles		
BC - Configurations de base	HR	<p>HR - Activation fonction homme présent ON - Activé OF - Désactivé REMARQUE: Régler HR → ON seulement si 64 → 1-4 et 35 → 1-3.</p> <p>ATTENTION: • Si le fonctionnement HOMME PRÉSENT est activé, lors de l'exécution d'une commande d'ouverture ou de fermeture, s'assurer que toute autre personne soit à distance de l'automatisme. Le dispositif d'actionnement de la fonction HOMME PRÉSENT doit être placé dans le champ visuel de la partie guidée mais à l'écart des pièces en mouvement. Il doit en outre être installé à une hauteur minimale de 1,5 m et non accessible au public.</p>	ON	OF <u> </u>
	35	<p>C5 - Fonctionnement pas-à-pas - ouvre de la commande 1-5 (réveil du mode veille) 1-3 - Ouverture 1-5 - Pas-à-pas LG - Commande éclairage intérieur automatique NO - Entrée 5 désactivée</p>	1-3	1-5 <u> </u>
	64	<p>64 - Fonctionnement commande arrête de sécurité/fermeture 1-4 - Fermeture 1-6 - Arrêt de sécurité</p>	1-4	1-6 <u> </u>
	35	<p>35 - Fonctionnement de la commande associée au contact 1-3 1-3 - Ouverture 1-5 - Pas-à-pas LG - Commande éclairage intérieur automatique NO - Entrée 3 désactivée</p>	1-3 <u> </u>	1-5 <u> </u>
	RM	<p>RM - Fonctionnement récepteur radio 1-3 - Ouverture 1-5 - Pas-à-pas</p>	1-3	1-5 <u> </u>
	AM	<p>AM - Fonctionnement pas-à-pas - ouvre de la commande depuis carte AUX1 1-3 - Ouverture 1-5 - Pas-à-pas NO - Désactivé</p>	1-3	1-5 <u> </u>
	AN	<p>AM - Fonctionnement pas-à-pas - ouvre de la commande depuis carte AUX2 1-3 - Ouverture 1-5 - Pas-à-pas NO - Désactivé</p>	1-3	1-5 <u> </u>



BC	PP	PP - Réglage de la séquence pas-à-pas par commande 30-5 ON - Ouverture-Arrêt-Fermeture-Arrêt-Ouverture OF - Ouverture-Arrêt-Fermeture-Ouverture	ON	OF
	SS	S5 - Durée de l'ARRÊT dans la séquence pas-à-pas par commande 30-5 ON - Permanent (la fermeture automatique est exclue jusqu'à une nouvelle commande) OF - Temporaire (le temporisateur de fermeture automatique intervient, s'il est activé)	ON	OF
	VS	VS - Contrôle des butées mécaniques Quand il est activé (ON) à chaque mise sous tension, l'automatisme contrôle automatiquement les butées mécaniques et/ou les fins de courses d'ouverture et de fermeture. Pendant la manœuvre d'acquisition, l'écran affiche le message MQ et la fermeture s'effectue un vantail à la fois (1C).	ON	OF

11.4 Menu de deuxième niveau BA (Réglages de base)

REMARQUE: exécuter les réglages progressivement, et seulement après avoir effectué au moins trois manœuvres complètes, pour permettre au tableau électronique d'être correctement calibré et de relever d'éventuels frottements pendant les manœuvres.

Écran	Description	Sélections disponibles
TC	TC - Configuration du temps de fermeture automatique. [s] Le réglage s'effectue à des intervalles de sensibilité différents. de 0" à 59" à des intervalles de 1 seconde ; de 1' à 2' à des intervalles de 10 secondes.	00:59 1' 2" 1'00"
RP	RP - Réglage de la mesure d'ouverture partielle. [%] Règle le pourcentage de manœuvre par rapport à l'ouverture totale de l'automatisme. L'ouverture partielle est effectuée sur le vantail 1. 10 - Minimum ; 99 - Maximum.	10:99 50
TP	TP - Configuration du temps de fermeture automatique après ouverture partielle. [s] Le réglage s'effectue à des intervalles de sensibilité différents. de 0" à 59" à des intervalles de 1 seconde ; de 1' à 2' à des intervalles de 10 secondes.	00:59 1' 2" 30"
TR	TR - Temps de retard moteur. [s] Temps de retard avec lequel le vantail 1 arrive en fermeture par rapport au vantail 2. 00-30s	00:30 10
PO	PO - Réglage de la vitesse de rapprochement en ouverture Indique la vitesse de la fin de la rampe de décélération jusqu'à la fin de la course d'ouverture. 10 - Minimum. 25 - Maximum.	10:25 13
PC	PC - Réglage de vitesse de rapprochement en fermeture Indique la vitesse de la fin de la rampe de décélération jusqu'à la fin de la course de fermeture. 10 - Minimum. 25 - Maximum.	10:25 13
OB	OB - Réglage du temps de ralentissement/freinage en phase d'ouverture [s] Indique le temps qui sépare le moment d'activation de la rampe de décélération de la fin de la course d'ouverture. 01 - Minimum ; 30 - Maximum.	0 1:30 10
CB	CB - Réglage du temps de ralentissement/freinage en phase de fermeture [s] Indique le temps qui sépare le moment d'activation de la rampe de décélération de la fin de la course de fermeture. 01 - Minimum ; 30 - Maximum.	0 1:30 10

BA - Réglages de base

Écran	Description	Sélections disponibles
R1	<p>R1 - Réglage de la poussée sur les obstacles en fonctionnement normal à vitesse constante pour les deux moteurs en phase d'ouverture. [%]</p> <p>Le tableau électronique est équipé d'un dispositif de sécurité qui agit comme suit en présence d'un obstacle:</p> <ul style="list-style-type: none"> - en ouverture, il arrête le mouvement et, s'il est hors de l'espace limite de détection d'obstacles, il exécute une manœuvre de dégagement d'une durée réglable par la sélection AP → JE ; - en fermeture, s'il est hors de l'espace limite de détection d'obstacles, il invertit le mouvement ; - en fermeture, s'il est dans l'espace limite de détection d'obstacles, il arrête le mouvement. <p>L'espace limite de détection d'obstacles en ouverture et en fermeture est déterminé par le type de fin de course installé, en l'absence de fin de course il est déterminé par les sélections BA → OO et BA → OC :</p> <p>00 - Poussée minimale ; 99 - Poussée maximale.</p> <p>i REMARQUE: en réglant 99% détection d'obstacles désactivée en ouverture.</p>	
R2	<p>R2 - Réglage de la poussée sur les obstacles en fonctionnement normal à vitesse constante pour les deux moteurs en phase de fermeture. [%]</p> <p>Le tableau électronique est équipé d'un dispositif de sécurité qui agit comme suit en présence d'un obstacle:</p> <ul style="list-style-type: none"> - en ouverture, il arrête le mouvement et, s'il est hors de l'espace limite de détection d'obstacles, il exécute une manœuvre de dégagement d'une durée réglable par la sélection AP → JE ; - en fermeture, s'il est hors de l'espace limite de détection d'obstacles, il invertit le mouvement ; - en fermeture, s'il est dans l'espace limite de détection d'obstacles, il arrête le mouvement. <p>L'espace limite de détection d'obstacles en ouverture et en fermeture est déterminé par le type de fin de course installé, en l'absence de fin de course il est déterminé par les sélections BA → OO et BA → OC :</p> <p>00 - Poussée minimale. 99 - Poussée maximale.</p> <p>i REMARQUE: en réglant 99% détection d'obstacles désactivée en fermeture.</p>	
r1	<p>r1 - Réglage de la poussée sur les obstacles en rapprochement à vitesse constante pour les deux moteurs en phase d'ouverture. [%]</p> <p>Le tableau électronique est équipé d'un dispositif de sécurité qui agit comme suit en présence d'un obstacle :</p> <ul style="list-style-type: none"> - en ouverture, il arrête le mouvement et, s'il est hors de l'espace limite de détection d'obstacles, il exécute une manœuvre de dégagement d'une durée réglable par la sélection AP → JE ; - en fermeture, s'il est hors de l'espace limite de détection d'obstacles, il invertit le mouvement ; - en fermeture, s'il est dans l'espace limite de détection d'obstacles, il arrête le mouvement. <p>L'espace limite de détection d'obstacles en ouverture et en fermeture est déterminé par le type de fin de course installé, en l'absence de fin de course il est déterminé par les sélections BA → OO et BA → OC :</p> <p>00 - Poussée minimale. 99 - Poussée maximale.</p> <p>i REMARQUE: en réglant 99% détection d'obstacles désactivée en ouverture.</p>	

Écran	Description	Sélections disponibles
r2	<p>r2 - Réglage de la poussée sur les obstacles en rapprochement à vitesse constante pour les deux moteurs en phase de fermeture. [%]</p> <p>Le tableau électronique est équipé d'un dispositif de sécurité qui agit comme suit en présence d'un obstacle :</p> <ul style="list-style-type: none"> - en ouverture, il arrête le mouvement et, s'il est hors de l'espace limite de détection d'obstacles, il exécute une manœuvre de dégagement d'une durée réglable par la sélection AP → JE ; - en fermeture, s'il est hors de l'espace limite de détection d'obstacles, il invertit le mouvement ; - en fermeture, s'il est dans l'espace limite de détection d'obstacles, il arrête le mouvement. <p>L'espace limite de détection d'obstacles en ouverture et en fermeture est déterminé par le type de fin de course installé, en l'absence de fin de course il est déterminé par les sélections BA → 00 et BA → 0C.</p> <p>00 - Poussée minimale. 99 - Poussée maximale.</p> <p>i REMARQUE: en réglant 99% détection d'obstacles désactivée en fermeture.</p>	

11.4.1 Autres paramètres configurables du niveau BA, disponibles avec **AT** → **AA** activé

i **REMARQUE:** exécuter les réglages progressivement, et seulement après avoir effectué au moins trois manœuvres complètes, pour permettre au tableau électronique d'être correctement calibré et de relever d'éventuels frottements pendant les manœuvres.

Écran	Description	Sélections disponibles
RF	<p>RF - Réglage de la force des moteurs. [%]</p> <p>Actif uniquement dans les phases de manœuvre où la sensibilité R1, R2, r1 ou r2 est réglée à 99%</p> <p>20 - Minimum. 99 - Maximum</p>	
DT	<p>DT - Réglage du temps de reconnaissance d'un obstacle en fonctionnement normal. [s/100]</p> <p>20 - Minimum. 99 - Maximum</p>	
dT	<p>dT - Réglage du temps de reconnaissance d'un obstacle en ralentissement. [s/100]</p> <p>20 - Minimum. 99 - Maximum</p>	
ST	<p>ST - Réglage du temps de démarrage. [s]</p> <p>Pendant le temps de démarrage, la détection d'obstacles n'est pas activée.</p> <p>2,0 - Minimum. 3,0 - Maximum.</p>	
TA	<p>TA - Réglage du temps d'accélération en ouverture. [s]</p> <p>0,5 - Minimum. 1,5 - Maximum.</p>	
TQ	<p>TQ - Réglage du temps d'accélération en fermeture. [s]</p> <p>0,5 - Minimum. 1,5 - Maximum.</p>	

BA - Réglages de base



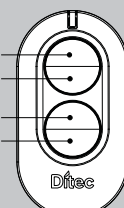

Écran	Description	Sélections disponibles
00	00 - Limite de détection d'obstacles en ouverture. [%] Indique le pourcentage de l'espace parcouru pendant $\text{BA} \rightarrow \text{OB}$ où le dégagement est désactivé. 05 - Minimum. 99 - Maximum	
0C	0C - Limite de détection d'obstacles en fermeture. [%] Indique le pourcentage de l'espace parcouru pendant $\text{BA} \rightarrow \text{CB}$ où l'inversion est désactivée. 05 - Minimum. 99 - Maximum	
T0	T0 - Réglage temps de retard moteur 2 en ouverture. [s] Réglage en secondes du temps de retard du départ de manœuvre du moteur 2 par rapport au moteur 1. 00 - Minimum. 30 - Maximum	
LR	LR - Temps de relâchement électroserrure. [s] S'il est activé, il indique le temps d'activation de l'électroserrure au départ de chaque manœuvre d'ouverture lorsque l'automatisme est fermé. 0,5 - Minimum. 2,5 - Maximum	
M 1	M1 - Temps de manœuvre moteur 1. [s] Réglage en secondes du temps de manœuvre totale du moteur 1. 02 - Minimum 99 - Maximum ⚠ ATTENTION: le réglage s'effectue à des intervalles de sensibilité de 0,5s, indiqués par l'allumage du point décimal droit. Exemple : $\boxed{07} = 7$ secondes / $\boxed{07} = 7,5$ secondes ⓘ REMARQUE: la configuration de M 1 n'est active qu'avec $\text{BC} \rightarrow \text{VS} \rightarrow \text{OF}$.	
M2	M2 - Temps de manœuvre moteur 2. [s] Réglage en secondes du temps de manœuvre totale du moteur 2. 02 - Minimum 99 - Maximum ⚠ ATTENTION: le réglage s'effectue à des intervalles de sensibilité de 0,5s, indiqués par l'allumage du point décimal droit. Exemple : $\boxed{07} = 7$ secondes / $\boxed{07} = 7,5$ secondes ⓘ REMARQUE: la configuration de M2 n'est active qu'avec $\text{BC} \rightarrow \text{VS} \rightarrow \text{OF}$.	
X M	XM - Variation de temps en fermeture sans butées mécaniques. [s] Variation de temps à ajouter à M1 et M2 dans la manœuvre de fermeture. 00 - Minimum 30 - Maximum	
X T	XT - Variation de temps manœuvre d'inversion. [s] Variation de temps à ajouter à OB et CB. 00 - Minimum 30 - Maximum	

Écran	Description	Sélections disponibles
L K	<p>LK - Modalité de fonctionnement sortie LK- 00 - Éclairage intérieur automatique. 01 - Activation électroserrure. 02 - Activation électroserrure + coup de déverrouillage. 03 - Sortie active lorsque le portail est fermé (pour électro-aimant de type à sécurité intégrée). 04 - Sortie active lorsque le portail ouvert. 05 - Sortie active lorsque le portail est en mouvement (utilisable pour électro-aimant à alimenter pendant toute la durée des manœuvres d'ouverture ou de fermeture). 06 - Sortie active pendant la phase d'ouverture. 07 - Sortie active pendant la phase de fermeture. 08 - Alarme entretien. ON - Sortie toujours activée.</p>	
13	<p>13 - Modalité de fonctionnement sortie 13 00 - Éclairage intérieur automatique. 01 - Flash clignotant ON-OFF. 02 - Flash clignotant fixe (auto-oscillant). 03 - Voyant portail ouvert proportionnel (clignotement rapide pendant l'ouverture, allumé fixe avec le portail ouvert, clignotement lent pendant la fermeture). 04 - Voyant portail ouvert (s'allume au début de la phase d'ouverture et reste allumé jusqu'à la fin de la phase de fermeture). 05 - Voyant portail arrêté fermé. 06 - Voyant portail arrêté complètement ouvert. 07 - Voyant portail en mouvement (allumé aussi bien en phase d'ouverture qu'en phase de fermeture). 08 - Voyant portail en phase d'ouverture. 09 - Voyant portail en phase de fermeture. 10 - Alarme entretien. ON - Sortie toujours activée.</p>	

11.5 Menu de deuxième niveau R0 (Opérations radiocommande)

Écran	Description	
<p>SR</p>	<p>SR - Mémorisation d'une radiocommande On ne pourra accéder directement au menu Mémorisation d'une radiocommande, même avec l'écran éteint, qu'avec l'option Modalité d'affichage de l'écran réglée sur 00 ou 03 :</p> <ul style="list-style-type: none"> - si la transmission d'une radiocommande non présente en mémoire est effectuée ; - si la transmission d'un canal non mémorisé d'une radiocommande présente en mémoire est effectuée. <p>ENTER → SR → [Remote] → OK → SR → [Remote] x2, x3... ESC</p> <p>ATTENTION: si l'écran affiche NO clignotant, la radiocommande pourrait être déjà mémorisée.</p>	
<p>TX</p>	<p>TX - Affichage du compteur des radiocommandes mémorisées ENTER → 00 → 16 → 16 radiocommandes [exemple]</p>	
<p>MU</p>	<p>MU - Indication du nombre maximal de radiocommandes enregistrables sur la mémoire intégrée Il est possible de mémoriser au maximum 100 ou 200 codes de radiocommande.</p> <p>ENTER → 10 ou 20 → ENTER → OK</p> <p>10 - 100 radiocommandes enregistrables. 20 - 200 radiocommandes enregistrables.</p> <p>ATTENTION: en sélectionnant MU → 20 (200 radiocommandes) les configurations U 1 et U2 enregistrées à l'aide de la commande SF → SV seront perdues, tout comme la dernière configuration rechargeable par RL. De plus, il ne sera pas possible d'enregistrer de nouvelles configurations sur U 1 et U2.</p>	<p>Sélections disponibles</p> <p><u>10</u> 20</p>
<p>RK</p>	<p>RK - Navigation des menus par clavier de la radiocommande ON - Activé OF - Désactivé</p> <p>Avec l'écran éteint, saisir rapidement la séquence de touches ③ ③ ② ④ ① sur la radiocommande mémorisée que l'on compte utiliser. Vérifier si toutes les touches CH sont mémorisées.</p> <p>ATTENTION: pendant la navigation par clavier de la radiocommande, TOUTES les radiocommandes mémorisées sont actives.</p>  <p>1 (Enter) 2 (Δ) 3 (Esc) 4 (∇)</p> <p>Dittec</p> <p>Pour faciliter la visualisation et le réglage, évitant ainsi d'appuyer constamment sur la télécommande, appuyer une fois sur la touche UP ↑ ou DOWN ↓ pour faire défiler lentement les paramètres. Appuyer deux fois sur la touche UP ↑ ou DOWN ↓ pour faire défiler rapidement les paramètres. Pour arrêter le défilement, appuyer sur ENTER. Pour confirmer le choix du paramètre, appuyer à nouveau sur ENTER. Pour tester la nouvelle configuration éventuelle, éteindre l'écran et lancer une commande d'ouverture à l'aide de la touche ③. La navigation par clavier de la radiocommande se désactive automatiquement au bout de 4 minutes d'inactivité ou en réglant RK → OF.</p>	<p><u>ON</u> OF</p>

11.5.1 Autres paramètres configurables du niveau B0, disponibles avec **AT** → **AA** activé

Écran	Description	Sélections disponibles
R0 - Opérations radiocommande	<p>C1, C2, C3, C4 - Sélection de la fonction CH1, CH2, CH3, CH4 de la radiocommande mémorisée</p> <p>NO - Aucune configuration sélectionnée</p> <p>1-3 - Commande d'ouverture</p> <p>1-4 - Commande de fermeture</p> <p>1-5 - Commande pas-à-pas</p> <p>P3 - Commande d'ouverture partielle</p> <p>LG - Commande allumage/extinction éclairage intérieur automatique</p> <p>1-9 - Commande d'arrêt</p> <p>Si une seule touche CH (quelconque) de la radiocommande est mémorisée, la commande d'ouverture ou pas-à-pas est exécutée.</p> <p>i REMARQUE: les options 1-3 (ouverture) et 1-5 (pas-à-pas) sont présentes en alternative et dépendent de la sélection BC → RM.</p> <p>Si de deux à quatre touches CH de la même radiocommande sont mémorisées, les fonctions associées en usine aux touches CH sont les suivantes :</p> <ul style="list-style-type: none"> • CH1 = commande d'ouverture/pas-à-pas ; 1-3 / 1-5 (selon le paramètre RM ; • CH2 = commande d'ouverture partielle ; P3 - • CH3 = commande d'allumage/extinction éclairage intérieur automatique ; LG • CH4 = commande d'arrêt ; 1-9 - 	<p>NO</p> <p>1-3</p> <p>1-4</p> <p>1-5</p> <p>P3</p> <p>LG</p> <p>1-9</p>
	<p>ER - Annulation d'une seule radiocommande.</p> <p>ENTER →  → </p> <p>⌀ 2"</p>	
	<p>EA - Effacement total de la partie de mémoire relative aux radiocommandes</p> <p>ENTER →  → ENTER → </p> <p>⌀ 2" ⌀ 2"</p>	
	<p>RE - Réglage d'ouverture de la mémoire par commande à distance</p> <p>OF - Désactivé</p> <p>ON - Activé. Quand il est activé (ON) la programmation à distance s'active. Pour mémoriser les nouvelles radiocommandes sans intervenir sur le tableau électronique, faire référence aux modes d'emploi des radiocommandes.</p> <p>i REMARQUE: faire attention de ne pas mémoriser involontairement des radiocommandes non souhaitées.</p>	<p>ON</p> <p>OF</p>
<p>EP - Configuration des messages cryptés</p> <p>En activant la réception des messages cryptés, le coffret de commande sera compatible avec des radiocommandes de type « ENCRYPTED ».</p>	<p>OF</p> <p>ON</p>	
<p>MS - Réglage de la rétrocompatibilité avec les anciennes télécommandes GOL4</p> <p>i REMARQUE: version de firmware 2.2.8 ou supérieure est requise.</p> <p>OF - Compatibilité avec les anciennes télécommandes GOL4 et les nouveaux ZEN</p> <p>ON - Compatibilité avec les télécommandes de la série ZEN</p> <p>i REMARQUE: on recommande l'utilisation de MS= ON si sur l'équipement sont utilisées seules les télécommandes de la série ZEN</p>	<p>OF</p> <p>ON</p>	













11.6 Menu de second niveau SF (Special Functions)

SF - Fonctions spéciales		Écran	Description	Sélections disponibles
		CU	<p>CU - Affichage de la version du micrologiciel du tableau électronique</p> <p>ENTER → R. → 1.1 → Version 1.1 [exemple]</p>	
SV	<p>SV - Sauvegarde de la configuration de l'utilisateur sur un module mémoire du tableau électronique</p> <p>ENTER → U 1 → UP / DOWN → U 2 → ENTER → OK</p> <p>[exemple] 2"</p> <p>En sélectionnant RO → MU → 10 il est possible de sauvegarder jusqu'à 2 configurations personnalisées dans les positions de mémoire U 1 et U 2 seulement avec un module de mémoire présent sur le tableau électronique.</p> <p>ATTENTION: dans le cas où on aurait sélectionné RO → MU → 20, il ne sera possible de sauvegarder aucune configuration utilisateur sur U 1 et U 2.</p>		U 1 U 2	
RC	<p>RC - Chargement de la configuration</p> <p>ENTER → 0 1 → UP / DOWN → U 2 → ENTER → OK</p> <p>[esempio] 2"</p> <p>Il est possible de charger les configurations [exemple] précédemment sauvegardées U 1 et U 2 sur le module mémoire du tableau électronique.</p>		U 1 U 2	
RL	<p>RL - Chargement de la dernière configuration réglée</p> <p>ENTER → RL → OK</p> <p>le tableau électronique sauvegarde automatiquement la dernière configuration réglée et la garde en mémoire dans le module mémoire. En cas de panne ou de remplacement du tableau électronique, il est possible de rétablir la dernière configuration de l'automatisme en introduisant le module mémoire et en chargeant la dernière configuration réglée.</p>			























11.6.1 Autres paramètres configurables du niveau SF, disponibles avec **AT** → **AA** activé

Écran	Description
SP	<p>SP - Configuration du mot de passe</p> <p>ENTER → 01 → UP / DOWN → 07 → ENTER → OK [exemple] 02"</p> <p>i REMARQUE: cette sélection n'est disponible que si le mot de passe n'est pas défini.</p> <p>La configuration du mot de passe empêche l'accès aux sélections et aux réglages par un personnel non autorisé. Il est possible d'annuler le mot de passe saisi en sélectionnant la séquence J1=ON, J1=OFF, JR1=ON.</p>
IP	<p>IP - Saisie du mot de passe</p> <p>ENTER → 01 → UP / DOWN → 07 → ENTER → OK [exemple] 02"</p> <p>i REMARQUE: cette sélection n'est disponible que si le mot de passe est défini.</p> <p>Quand le mot de passe n'est pas saisi l'on accède en modalité affichage indépendamment de la sélection effectuée avec JR1. Quand le mot de passe est saisi l'on accède en modalité entretien.</p>
EU	<p>EU - Annulation des configurations de l'utilisateur et de la dernière configuration définie (elle peut être rappelée dans RU)</p> <p>ENTER → EU → ENTER → OK 02"</p>
AL	<p>AL - Compteur des alarmes</p> <p>Il permet d'afficher en séquence les compteurs des alarmes qui se activées au moins une fois. (code alarme + nombre d'évènements). Avec UP et DOWN, il est possible de parcourir tous les compteurs et d'afficher toutes les alarmes enregistrées.</p>
AH	<p>AH - Historique des alarmes</p> <p>Il permet d'afficher en séquence les compteurs des alarmes qui se sont activées (jusqu'à un maximum de 20). Avec UP et DOWN, il est possible de parcourir tout l'historique des alarmes. Le numéro et le code de l'alarme s'affichent en alternance à l'écran. Le numéro le plus élevé correspond à l'alarme la plus récente, le plus bas (0) à l'alarme la plus ancienne.</p>
AR	<p>AR - Réinitialisation des alarmes</p> <p>Il permet de réinitialiser toutes les alarmes mémorisées (compteurs et historique).</p> <p>ENTER → OK 02"</p> <p>i REMARQUE: quand l'installation est terminée, il est conseillé d'effacer les alarmes de manière à faciliter les contrôles futurs.</p>
TT	<p>TT - Affichage de température min/max enregistrée</p> <ul style="list-style-type: none"> - appuyer pendant 2 secondes pour réinitialiser les valeurs ; - valeur minimale avec point droit activé.
UP	<p>UP - Mise à jour du micrologiciel</p> <p>Il active le bootloader de la carte pour exécuter la mise à jour du micrologiciel.</p> <p>ENTER → OK 02"</p>

11.7 Menu de deuxième niveau CC (Cycles Counter)

Écran	Description
CV 	CV - Affichage du compteur total manœuvres ENTER →  →  →  → 182 manœuvres [exemple]
CP 	CP - Affichage du compteur partiel manœuvres ENTER →  →  →  → 716 manœuvres [exemple]
CH 	CH - Affichage du compteur heures d'alimentation ENTER →  →  →  → 215 heures de fonctionnement [exemple]

11.7.1 Autres paramètres configurables du niveau CC, disponibles avec **AT** → **AA** activé

Écran	Description	Sélections disponibles
CA 	CA - Réglage de l'alarme entretien (configuration d'usine - alarme désactivée : 0.0 00. 00) On pourra imposer le nombre de manœuvres (relatif au compteur partiel des manœuvres) pour la signalisation de l'alarme d'entretien. Lorsque le nombre de manœuvres réglé aura été atteint, l'afficheur visualisera le message d'alarme  Exemple : réglage de l'alarme entretien lorsque les 700 manœuvres sont atteintes (00) (07) (00) ENTER →  → UP →  → DOWN →  → ENTER →  → UP →  → DOWN →  → ENTER →  → ENTER →  → ENTER → 	
OA 	OA - Sélection modalité d'affichage alarme entretien 00 - Affichage à l'écran (message d'alarme  ). 01 - Affichage sur le flash clignotant (lorsque l'automatisme est arrêté, il clignote 4 fois toutes les heures) et à l'écran (message d'alarme  ). 02 - Affichage sur le voyant de portail ouvert (lorsque l'automatisme est fermé, il clignote 4 fois toutes les heures) et à l'écran (message d'alarme  ).	  
ZP 	ZP - Mise à zéro du compteur partiel manœuvres ENTER  02" Pour un fonctionnement correct, il est conseillé de mettre le compteur partiel des manœuvres à zéro : - après chaque intervention d'entretien ; - après chaque réglage d'intervalle alarme entretien.	

11.8 Menu de deuxième niveau AP (Paramètres avancés)

Écran	Description	Sélections disponibles	
AP - Paramètres avancés	FA - Modalité fin de course d'ouverture moteur 1 et 2 NO: aucun fin de course (fonctionnement temporisé ou avec détection de la butée) SX: fin de course d'arrêt PX: fin de course de proximité (une fois activée, la détection d'un obstacle est considérée comme une butée) MT: fin de course d'arrêt en série à la phase du moteur	NO	SX
	FC - Modalité fin de course de fermeture moteur 1 et 2 NO: aucun fin de course (fonctionnement temporisé ou avec détection de la butée) SX: fin de course d'arrêt PX: fin de course de proximité (une fois activée, la détection d'un obstacle est considérée comme une butée) MT: fin de course d'arrêt en série à la phase du moteur	NO	SX
	D6 - Sélection du dispositif branché aux bornes 1-6 NO - Aucun. SE - Bourrelet de sécurité [en cas d'ouverture du contact 1-6, après l'arrêt, le dispositif effectue un dégagement de 10 cm]. S41 - Bourrelet de sécurité avec safety test [en cas d'ouverture du contact 1-6, après l'arrêt, le dispositif effectue un dégagement d'une durée qui dépend de la sélection AP → JE]. PH - Cellules photoélectriques. P41 - Cellules photoélectriques avec safety test.	NO	SE
	D8 - Sélection du dispositif branché aux bornes 1-8 NO - Aucun. SE - Bourrelet de sécurité. S41 - Bourrelet de sécurité avec safety test. PH - Cellules photoélectriques. P41 - Cellules photoélectriques avec safety test.	NO	SE
	68 - Sélection du dispositif branché simultanément aux bornes 1-6 et 1-8 NO - Aucun. SE - Bourrelet de sécurité. S41 - Bourrelet de sécurité avec safety test. S'il est différent de NO l'ouverture simultanée des entrées 1-6 et 1-8 cause : - l'arrêt et l'inversion du mouvement pendant la manœuvre de fermeture. - l'arrêt et le dégagement d'une durée dépendant de la sélection AP → JE pendant la manœuvre d'ouverture.	NO	SE
DS - Configuration de la modalité d'affichage de l'écran en l'absence d'alarme 00 - Aucun affichage. 01 - Affichage du compte à rebours du temps de fermeture automatique. 02 - État de l'automatisme (voir paragraphe 13.1). 03 - Commandes et sécurités (voir paragraphe 13.2).	00	01	
i REMARQUE: la configuration 01 permet l'affichage de la réception d'une transmission radio pour les contrôles de la portée.	02	03	

11.8.1 Autres paramètres configurables du niveau AP, disponibles avec **AT** → **AA** activé



REMARQUE: exécuter les réglages progressivement, et seulement après avoir effectué au moins trois manœuvres complètes, pour permettre au tableau électronique d'être correctement calibré et de relever d'éventuels frottements pendant les manœuvres.

Écran	Description	Sélections disponibles
20	20 - Fonctionnement de la commande d'ouverture partielle de la borne 1-20. P3 - Commande d'ouverture partielle 1-2 - Activation fermeture automatique 1-9 - Entrée de STOP	P3 1-2 1-9
R9	R9 - Activation fermeture automatique après commande 1-9 (ARRÊT). ON - Activé OF - Désactivé Quand il est activé (ON) après une commande 1-9, l'automatisme effectue la fermeture automatique, si activée, après le temps réglé.	ON OF
LU	LU - Réglage temps d'allumage éclairage intérieur automatique (s) Pour activer ce paramètre, régler au moins l'une des sélections BA → EO ou BA → FF comme éclairage intérieur automatique. Le réglage s'effectue à des intervalles de sensibilité différents. NO - Désactivé. - de 01" à 59" à des intervalles de 1 seconde ; - de 1' à 2' à des intervalles de 10 secondes ; - de 2' à 3' à des intervalles de 1 minute. ON - Allumage permanent, extinction par commande radio.	NO 0 159 1' 2' 2' 3' ON
LG	LG - Réglage du temps d'allumage d'éclairage intérieur automatique à commande indépendante. [s] Pour activer ce paramètre, régler au moins l'une des sélections BA → EO ou BA → FF comme éclairage intérieur automatique. Le réglage s'effectue à des intervalles de sensibilité différents. NO - Désactivé. - de 01" à 59" à des intervalles de 1 seconde ; - de 1' à 2' à des intervalles de 10 secondes ; - de 2' à 3' à des intervalles de 1 minute. ON - Allumage et extinction par commande radio.	NO 0 159 1' 2' 2' 3' ON
PT	PT - Ouverture partielle fixe ON - Activé. OF - Désactivé. Si le réglage est sur ON, une commande d'ouverture partielle lancée sur la cote d'ouverture partielle est ignorée. Si le contact 30-20 est fermé (par exemple à l'aide du temporisateur ou du sélecteur manuel), le portail s'ouvrira partiellement et si ensuite il est totalement ouvert (commande 30-3) puis refermé (même par fermeture automatique), il s'arrêtera sur la cote d'ouverture partielle.	ON OF
DE	DE - Durée du dégagement en cas d'intervention d'un bourrelet de sécurité. [s] Il règle la durée du dégagement en cas d'intervention d'un bourrelet de sécurité (actif) en ouverture et en fermeture. Sur les portails à doubles vantaux, il agit sur les deux vantaux. 00 - Désactivé.	0.0 2.0 1.0
DO	DO - Durée du dégagement sur la butée en ouverture. [s/100] Il règle la durée du dégagement sur la butée mécanique d'ouverture. 00 - Désactivé. 99 - Maximum.	00 99 0.0

AP - Paramètres avancés

Écran	Description	Sélections disponibles
DC	DC - Durée du dégagement sur la butée en fermeture. [s/100] Il règle la durée du dégagement sur la butée mécanique d'ouverture. 00 - Désactivé. 99 - Maximum.	00 → 99 0.0
CR	CR - Correction estimation vitesse. [%] NE PAS UTILISER (seulement diagnostic)	-- 9 → + 9
SM	SM - Sélection du mode de fonctionnement du dispositif branché aux bornes 1-6 00 - Pendant la manœuvre, l'ouverture du contact de sécurité arrête le mouvement (avec dégagement si DB → SE / S4). 01 - Pendant la manœuvre, l'ouverture du contact de sécurité arrête le mouvement (avec dégagement si DB → SE / S4). Une fois le contact refermé, la manœuvre interrompue reprend. 02 - Pendant la manœuvre, l'ouverture du contact de sécurité arrête le mouvement (avec dégagement si DB → SE / S4). Une fois le contact refermé, le dispositif effectue une manœuvre d'ouverture. 03 - Pendant la manœuvre de fermeture, l'ouverture du contact de sécurité invertit le mouvement. Pendant la manœuvre d'ouverture, la sécurité est ignorée. 04 - Pendant la manœuvre d'ouverture, l'ouverture du contact de sécurité arrête le mouvement (avec dégagement si DB → SE / S4). Une fois le contact refermé, la manœuvre d'ouverture interrompue reprend. Pendant la manœuvre de fermeture, la sécurité est ignorée. 05 - Pendant la manœuvre de fermeture, l'ouverture du contact de sécurité arrête et invertit le mouvement. Pendant la manœuvre d'ouverture, l'ouverture du contact de sécurité arrête le mouvement (avec dégagement si DB → SE / S4). 06 - Pendant une manœuvre, l'ouverture du contact de sécurité arrête tous mouvements. Quand le contact est refermé, la refermeture automatique est désactivée.	00 0 1 02 03 04 05 06
TN	TN - Réglage de la température d'intervention du système électronique anti-gel NIO et rampes automatiques HS. [°C] La valeur ne se réfère pas à la température ambiante mais à la température à l'intérieur du tableau électronique.	-- 9 → 50 10
HS	HS - Réglage automatique des rampes ON - Activé. OF - Désactivé. Quand il est activé (ON) à basses températures ambiantes, le temps de démarrage augmente ST jusqu'à la valeur maximale et le temps d'accélération TA et TB diminuent jusqu'à la valeur minimale. i REMARQUE: Pour un fonctionnement correct, le panneau électronique doit être à la même température ambiante que les moteurs. La température d'intervention peut être réglée à l'aide de la sélection AP → TN .	ON OF
TB	TB - Affichage permanent de la température à l'intérieur du tableau électronique. [°C]	ON OF
WO	WO - Réglage du temps de préclignotement en ouverture. [s] Réglage du temps d'anticipation de l'allumage du flash clignotant par rapport au départ de la manœuvre d'ouverture par une commande volontaire. 00 - Minimum 05 - Maximum	00 → 05 00
WC	WC - Réglage du temps de préclignotement en fermeture. [s] Réglage du temps d'anticipation de l'allumage du flash clignotant par rapport au départ de la manœuvre de fermeture par une commande volontaire. 00 - Minimum 05 - Maximum	00 → 05 00
TS	TS - Réglage du renouvellement du temps de fermeture automatique après le relâchement de la sécurité. [%] 00 - Minimum 99 - Maximum	00 → 99 99

AP - Paramètres avancés	TU	<p>TU - Temps de poussée à la vitesse maximale après la fin de la manœuvre de fermeture (ex. réenclenchement électroserrure) - 0.0÷9.9s</p> <p>i REMARQUE: la valeur 0.0 correspond à la poussée désactivée.</p>	0.0 9.9
	TW	<p>TW - Intervalle de renouvellement de la poussée en butée de fermeture. 00÷59 (minutes), 1h, 2h,... 9h. Le réglage de ce paramètre permet de maintenir le portail fermé également dans le cas de moteurs nécessitant des poussées périodiques pour maintenir une fermeture efficace (par ex. perte de pression dans les motoréducteurs oléohydrauliques pendant les périodes d'inactivité). À chaque expiration du temps configuré, la centrale active automatiquement les moteurs pendant 10 secondes en fermeture, signalant la manœuvre par flash clignotant (si présent).</p> <p>i REMARQUE: la valeur 0.0 correspond à la fonction désactivée.</p> <p>! ATTENTION: S'assurer que la poussée pouvant être fournie par les moteurs se situe dans les limites prescrites par la norme EN 12453:2017. N'activer cette fonction qu'en cas de besoin réel.</p>	<p>—</p> <p>00:59</p> <p>1h 9h</p>
	HF	<p>HF - Fonction Trafic Intense (Heavy Traffic)</p> <p>ON - Activé</p> <p>OF - Désactivé</p> <p>Lorsqu'il est activé, il ramène automatiquement le temps de refermeture automatique à 3 minutes dans le cas où une série de manœuvres consécutives dérivant de demandes d'ouverture fréquentes sont effectuées, par ex. pendant les heures de pointe dans un immeuble, afin de réduire les temps d'attente des utilisateurs et de limiter la surchauffe et l'usure des moteurs.</p>	ON OF

12. Diagnostic

12.1 Enregistrement des données intégré dans la carte

Le tableau électronique Ditec LCA70 est équipé d'un système interne qui permet à l'installateur de contrôler si des alarmes se sont activées, le nombre d'activations pour chaque alarme et l'historique des vingt dernières alarmes survenues.

12.1.1 Compteur des alarmes

Lorsque les menus de troisième niveau sont activés (**AT** → **AA**), accéder à **SF** → **AL** pour afficher toutes les alarmes enregistrées du coffret de commande. Le code de l'alarme et le nombre d'activations s'affichent en alternance à l'écran.



Exemple : 00 _ 05 _ 00 _ 05 _

À l'aide des touches  et  il est possible de parcourir toute la liste des compteurs des alarmes.

12.1.2 Historique des alarmes

Lorsque les menus de troisième niveau sont activés (**AT** → **AA**), accéder à **SF** → **AH** pour afficher l'historique jusqu'à un maximum des 20 dernières alarmes enregistrées. Le numéro de l'alarme et le code correspondant s'affichent en alternance à l'écran. Le numéro le plus élevé est associé à l'alarme la plus récente, tandis que le numéro le plus bas est associé à l'alarme la plus ancienne.

Exemple : - 1 _ 00 _ - 1 _ 00 _

À l'aide des touches  et  il est possible de parcourir tout l'historique des alarmes.

13. Signalisations affichables à l'écran

i **REMARQUE:** il est possible qu'en raison de la typologie de l'automatisme et du tableau électronique certains affichages ne soient pas disponibles.

13.1 Affichage de l'état de l'automatisme

i **REMARQUE:** la modalité d'affichage état automatisme est visible seulement avec Modalité affichage écran réglé sur 02.

AP ▶ DS ▶ 02

Écran	Description	Écran	Description
	Automatisme fermé.		Automatisme en ouverture.
	Automatisme ouvert.		Automatisme en fermeture d'ouverture partielle.
	Automatisme fermé en position intermédiaire.		Automatisme en ouverture partielle.
	Automatisme en fermeture.		Automatisme ouvert partiellement.

13.2 Affichage des sécurités et des commandes

i **REMARQUE:** la modalité affichage sécurités et commandes est visible seulement en Modalité affichage écran réglé sur 01 ou sur 03.

AP ▶ DS ▶ 01 AP ▶ DS ▶ 03

Écran	Description	Écran	Description
	1-2 - Commande d'activation fermeture automatique.		S.2. - Détection d'une butée en ouverture moteur 2.
	1-3 - Commande d'ouverture.		00. - Limite de détection d'obstacles en ouverture atteinte moteur 1.
	1-5 - Commande pas-à-pas.		00. - Limite de détection d'obstacles en ouverture atteinte moteur 2.
	1-6 - Sécurité avec arrêt en ouverture et en fermeture.		0C. - Limite de détection d'obstacles en fermeture atteinte moteur 1.
	1-8 - Sécurité avec inversion en fermeture.		0C. - Limite de détection d'obstacles en fermeture atteinte moteur 2.
	68 - Sélection du dispositif branché simultanément aux bornes 1-6 et 1-8.		RV - Activation/désactivation du récepteur radiocommande incorporé par RDX.
	P3 - Commande d'ouverture partielle.		MQ - Manœuvre d'acquisition butées mécaniques en cours.
	RX - Réception radiocommande [d'une touche quelconque en mémoire d'un émetteur présent en mémoire].		HT - Chauffage des moteurs (fonction NIO) en cours.
	NX - Réception radiocommande [d'une touche quelconque non en mémoire]. REMARQUE: avec la sélection AP → DS → 01 il s'affiche également à la réception d'une commande d'un émetteur non mémorisé.		JR1 - Variation d'état du cavalier JR1.
	EX - Réception radiocommande rolling-code hors séquence.		PC - Reconnaissance HOST (Personal Computer) connectée.



Écran	Description	Écran	Description
EP	EP - Réception radiocommande non conforme à la configuration du paramètre RO → EP	1C	1C - Manœuvre de fermeture 1 vantail à la fois.
CX	CX - Réception commande depuis une carte AUX1.	LG	LG - Commande éclairage intérieur automatique / lumière jardin.
S1.	S1. - Détection d'une butée en fermeture moteur 1.	HO	HO - Intervention de maintien de pression pour pistons oléohydrauliques
S.1.	S.1. - Détection d'une butée en fermeture moteur 2.	HS	HS - Intervention de poussée supplémentaire en fermeture
S2.	S2. - Détection d'une butée en ouverture moteur 1.		

13.3 Affichage alarmes et anomalies



ATTENTION: L'affichage d'alarmes et d'anomalies survient avec n'importe quelle sélection d'affichage effectuée. La signalisation des messages d'alarme a la priorité sur tous les autres affichages.

Typologie alarme	Écran	Description	Action corrective
Alarme mécanique	MB	MB - Absence moteur 1 durant une manœuvre.	Vérifier le raccordement du moteur 1, ou si sa protection thermique s'est déclenchée.
	MC	MC - Absence moteur 2 durant une manœuvre (si un fonctionnement est réglé avec 2 moteurs).	Vérifier le raccordement du moteur 2, ou si sa protection thermique s'est déclenchée.
	MD	MD - Fonctionnement non régulier de la fin de course d'ouverture moteur 1.	Vérifier le raccordement de fin de course d'ouverture du moteur 1.
	ME	ME - Fonctionnement non régulier de la fin de course de fermeture moteur 1.	Vérifier le raccordement de fin de course de fermeture moteur 1.
	MF	MF - Fonctionnement non régulier de la fin de course d'ouverture moteur 2.	Vérifier le raccordement de fin de course d'ouverture du moteur 2.
	MG	MG - Fonctionnement non régulier de la fin de course de fermeture moteur 2.	Vérifier le raccordement de fin de course de fermeture moteur 2.
	MH	MH - Superposition incorrecte des vantaux.	Vérifier que le moteur qui effectue l'ouverture en premier (M1) est branché selon les indications de la fig. 1.
	MI	MI - Détection du cinquième obstacle consécutif.	Vérifier la présence d'obstacles permanents le long de la course de l'automatisme. Vérifier les réglages / le fonctionnement des éventuels fins de course.
	ML	ML - Fins de course d'arrêt inversés moteur 1	Corriger le branchement des fins de course moteur 1
	MM	ML - Fins de course d'arrêt inversés moteur 2	Corriger le branchement des fins de course moteur 2
	OD	OD - Obstacle en ouverture sur le vantail 1.	Vérifier la présence d'obstacles le long de la course de l'automatisme.
	OE	OE - Obstacle en fermeture sur le vantail 1.	Vérifier la présence d'obstacles le long de la course de l'automatisme.
	OF	OF - Obstacle en ouverture sur le vantail 2.	Vérifier la présence d'obstacles le long de la course de l'automatisme.
OG	OG - Obstacle en fermeture sur le vantail 2.	Vérifier la présence d'obstacles le long de la course de l'automatisme.	

Alarme sur la configuration	56	S6 - Réglage incorrect du test des sécurités.	Vérifier la configuration des paramètres D6 , D8 , 68 . Si 68 → 54 , D6 et D8 ne peuvent pas être P4 ou 54 .
Alarme d'entretien	V0	V0 - Demande intervention entretien.	Continuer avec l'intervention d'entretien programmé.
Alarme interne du tableau électronique	I5	I5 - Tension 0-30 absente (régulateur de tension en panne ou court-circuit accessoires).	Vérifier l'absence d'un court-circuit dans le raccordement 0-30. Si le problème persiste, remplacer le tableau électronique.
	I6	I6 - Tension 0-30 excessive (panne du régulateur de tension).	Remplacer le tableau électronique.
	I7	I7 - Erreur paramètre interne hors limite.	Effectuer une réinitialisation. Si le problème persiste, remplacer le tableau électronique.
	I8	I8 - Erreur séquence de programme.	Effectuer une réinitialisation. Si le problème persiste, remplacer le tableau électronique.
	IA	IA - Erreur paramètre interne (EEPROM/FLASH).	Effectuer une réinitialisation. Si le problème persiste, remplacer le tableau électronique.
	IB	IB - Erreur paramètre interne (RAM).	Effectuer une réinitialisation. Si le problème persiste, remplacer le tableau électronique.
	IC	IC - Erreur timeout manœuvre (>3 min).	Vérifier manuellement si le vantail se déplace librement. Si le problème persiste, remplacer le tableau électronique.
	IE	IE - Panne du circuit de tension d'alimentation.	Effectuer une réinitialisation. Si le problème persiste, remplacer le tableau électronique.
	IM	IM - Alarme TRIAC moteur 1 en court-circuit ou toujours ON.	Effectuer une réinitialisation. Vérifier les réglages / le fonctionnement des éventuels fins de course. Si le problème persiste, remplacer le tableau électronique.
	IN	IN - Alarme TRIAC moteur 2 en court-circuit ou toujours ON.	Effectuer une réinitialisation. Si le problème persiste, remplacer le tableau électronique.
	IU	I5 - Erreur test circuit lecture tension moteur 1.	Effectuer une réinitialisation. Si le problème persiste, remplacer le tableau électronique.
	IV	I5 - Erreur test circuit lecture tension moteur 2.	Effectuer une réinitialisation. Si le problème persiste, remplacer le tableau électronique.
	XX	XX - Réinitialisation micrologiciel commandée par la pression simultanée des touches  + 	
	WD	WD - Réinitialisation micrologiciel non commandée.	
Alarme des opérations radiocommande	R0	R0 - Introduction d'un module mémoire contenant un nombre de radiocommandes mémorisées supérieur à 100. ATTENTION: le réglage RO → MU → 20 s'effectue automatiquement.	Pour permettre la sauvegarde des configurations de l'installation sur le module mémoire, il faut effacer certaines radiocommandes mémorisées et porter le total à un nombre inférieur à 100. Régler RO → MU → 10 .
	R3	R3 - Module de mémoire non relevé.	Introduire un module de mémoire.
	R4	R4 - Module de mémoire non compatible avec le tableau électronique.	Introduire un module de mémoire compatible.
	R5	R5 - Absence de communication série avec le module de mémoire.	Remplacer le module mémoire.
	R6	R6 - Introduction d'un module de mémoire spécifique pour l'essai.	

Alarme sur la tension	P 1	P1 - Tension micro-contrôleur insuffisante.	Vérifier que le tableau électronique est correctement alimenté.
Alarme accessoires	A0	A0 - Test capteur de sécurité sur le contact 6 échoué.	Vérifier le fonctionnement correct du dispositif de sécurité. Si la fiche de sécurité supplémentaire n'est pas introduite, vérifier que le test de sécurité est désactivé.
	A 1	A1 - Test capteur de sécurité sur les contacts 6 et 8 simultanés échoué.	Vérifier le câblage et le bon fonctionnement du capteur de sécurité.
	A 3	A3 - Test capteur de sécurité sur le contact 8 échoué.	Vérifier le fonctionnement correct du dispositif de sécurité. Si la fiche de sécurité supplémentaire n'est pas introduite, vérifier que le test de sécurité est désactivé.
	A B	AB - Surcharge sur sortie 30-13.	Vérifier le fonctionnement correct du dispositif raccordé à la sortie 30-13.

14. Recherche des défaillances

Défauts	Cause probable	Signalisation Alarme	Action corrective	
Le coffret de commande ne s'allume pas	Absence de tension.		Vérifier le câble d'alimentation et le fusible F1.	
	Panne interne		Contacter l'Assistance Technique	
L'automatisme ne s'ouvre ou ne se referme pas	Absence de tension.		Vérifier le câble d'alimentation et le fusible F1.	
	Accessoires en court-circuit.	IS	Débrancher tous les accessoires des bornes 0-1 ou 0-30 (la tension de 24V= doit être présente) et les rebrancher un à la fois. Contacter l'Assistance Technique.	
	Fusible de ligne grillé.		Remplacer le fusible F1.	
	Les contacts de sécurité sont ouverts.	1-6 68	1-8	Vérifier que les contacts de sécurité sont correctement fermés (N.F.).
	Les contacts de sécurité ne sont pas correctement raccordés ou bien le bourrelet de sécurité autocontrôlé ne fonctionne pas correctement.	A0 A 1 A 3	1-6 1-8 68	Vérifier les raccordements aux bornes 6-8 du tableau électronique et les raccordements au bourrelet de sécurité autocontrôlé.
	Les cellules photoélectriques sont activées.	1-6	1-8	Contrôler la propreté et le fonctionnement des cellules photoélectriques.
	Les bords sensibles raccordés à 6R et 8R sont enfoncés ou interrompus	6R	8R	Vérifier les valeurs de résistance des bords sensibles.
	La fermeture automatique ne marche pas.			Lancer une commande quelconque. Si le problème persiste, contacter l'Assistance Technique
	Panne du moteur ou déclenchement de la protection thermique du moteur.	M B MC		Vérifier le raccordement du moteur, si le problème persiste contacter l'Assistance Technique.
Les sécurités externes n'interviennent pas	Raccordements erronés entre les cellules photoélectriques et le tableau électronique.		Vérifier l'affichage de 1-6-1-8 . Raccorder les contacts de sécurité N.F. en série entre eux et retirer les éventuels cavaliers du bornier du tableau électronique.	
			Vérifier le réglage de AP → 16 et AP → 18	

Défauts	Cause probable	Signalisation Alarme	Action corrective
L'automatisme s'ouvre et se referme sur une courte distance, puis s'arrête	Présence de frottements.	MI OD DE OF OG	Vérifier manuellement si l'automatisme se déplace librement, vérifier le réglage de R1/R2. Vérifier le fonctionnement des éventuels fins de course. Contacter l'Assistance Technique
La radiocommande a peu de portée et elle ne marche pas avec l'automatisme en mouvement	La transmission radio est empêchée par les structures métalliques et les murs en béton armé.		Installer l'antenne à l'extérieur. Remplacer les batteries des émetteurs.
La commande radio ne marche pas	Module mémoire absent ou module mémoire erroné.	R0 R3 R5	Éteindre l'automatisme et insérer le module mémoire correct. Contrôler la bonne mémorisation des émetteurs sur la radiocommande incorporée. En cas de panne du récepteur radio incorporé au tableau électronique, il est possible d'obtenir les codes des radiocommandes en enlevant le module mémoire.

Tous les droits relatifs à ce matériel sont la propriété exclusive d'ASSA ABLOY Entrance System AB. Les contenus de cette publication ont été rédigés avec le plus grand soin, cependant ASSA ABLOY Entrance System AB décline toute responsabilité en cas de dommages causés par d'éventuelles erreurs ou omissions présentes dans ce document.

Nous nous réservons le droit d'apporter d'éventuelles modifications sans préavis.

Toute copie, reproduction, retouche ou modification est expressément interdite sans l'autorisation écrite préalable d'ASSA ABLOY Entrance System AB.

 Le symbole de la poubelle barrée indique que le produit ne peut pas être éliminé avec les ordures ménagères ordinaires. Il doit être recyclé conformément à la réglementation environnementale locale en matière de déchets. En triant les produits portant ce pictogramme, vous contribuez à réduire le volume des déchets incinérés ou enfouis, et à diminuer tout impact négatif sur la santé humaine et l'environnement.

